

Ассоциация "Саморегулируемая организация
"Объединение Курских Проектировщиков"

**Общество с ограниченной
ответственностью "ПОИСК"**



Заказчик — Муниципальное казенное учреждение
"Управление городского хозяйства г. Курчатова"

ДИЗАЙН-ПРОЕКТ

Благоустройство дворовой территории
многоквартирного дома, расположенного по адресу:
Курская обл., г. Курчатова, пр-т Коммунистический, д. 13

21/428-4-ДП

г. Курчатова, 2022г.

Общество с ограниченной ответственностью "ПОИСК"

УТВЕРЖДЕН
постановлением Администрации
г. Курчатова Курской области

от _____ № _____

ДИЗАЙН-ПРОЕКТ

Благоустройство дворовой территории
многоквартирного дома, расположенного по адресу:
Курская обл., г. Курчатова, пр-т Коммунистический, д. 13

21/428-4-ДП

Директор _____  Дюкова О. А.

Инженер _____  Красникова М. С.

г. Курчатова, 2022г.

ВЕДОМОСТЬ ЧЕРТЕЖЕЙ ДИЗАЙН-ПРОЕКТА

Лист	Наименование	Примечание
1	Общие данные (начало)	
2	Общие данные (продолжение)	
3	Общие данные (окончание)	
4	Ситуационная схема	
5	План благоустройства. Конструкции дорожных одежд. Схема размещения съезда для маломобильных групп населения.	
6	План участка сети дождевой канализации	
7	Продольный профиль	
8	Дождеприемный колодец Д1	

Дизайн-проект благоустройства территории общего пользования разработан на основании:

- муниципальной программы "Формирование современной городской среды на территории МО "Город Курчатов на 2017-2022 годы";
- муниципального контракта номер 21/428 от 01.11.2021г.

Наименование общественной территории, подлежащей благоустройству: дворовая территория многоквартирного дома, расположенного по адресу: Курская обл., г. Курчатов, пр-т Коммунистический, д. 13.

В настоящее время состояние данной территории следующее:

- асфальтобетонное покрытие тротуара и проезжей части изношено по истечении времени и нуждается в ремонте;
- бортовой камень на рассматриваемом участке частично разрушен, или вовсе отсутствует.

Данным проектом благоустройства предусматриваются следующие мероприятия:

- устройство покрытия проезда по сущ. покрытию (тип 1) – 997,9м²;
- устройство асфальтобетонного покрытия тротуара (тип 2) – 139,5м²;
- устройство бордюрного камня для проездов БР 100.30.15 – 108,2 п.м.;
- устройство бордюрного камня для тротуаров БР 100.20.8 – 130,2 п.м.;
- замена решеток ливневой канализации, размером 500x750мм – 1шт;
- поднятие горловины канализационных колодцев – 4шт;
- устройство дождеприемного колодца Д1 – 1шт.



Взам. инв. №								
Подпись и дата		21/428-4-ДП						
Изм.	Кол.уч.	Лист	№ док	Подпись	Дата	Благоустройство дворовой территории многоквартирного дома, расположенного по адресу: Курская обл., г. Курчатов, пр-т Коммунистический, д. 13 Дизайн-проект благоустройства дворовой территории многоквартирного дома		
Разработал		Красникова						
Директор		Дюкова О.А						
Н.контр.		Удовенко Е.В.						
Инд. №подл.		Общие данные (начало)				Стадия	Лист	Листов
						П	1	8
						 Общество с ограниченной ответственностью г.Курчатов, Курская обл.		

Фото состояния дворовой территории на июнь 2022г.

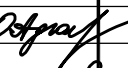

Инв. №подл.	Изм.	Кол.уч.	Лист	№ док	Подпись	Дата	21/428-4-ДП					
							Благоустройство дворовой территории многоквартирного дома, расположенного по адресу: Курская обл., г. Курчатов, пр-т Коммунистический, г. 13					
							Разработал	Красникова М.		<i>[Signature]</i>		
							П	2				
	Н.контр.	Удовенко Е.В.		<i>[Signature]</i>			Общие данные (продолжение)		Общество с ограниченной ответственностью г. Курчатов, Курская обл.			

Фото состояния дворовой территории на июнь 2022г.

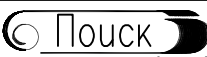
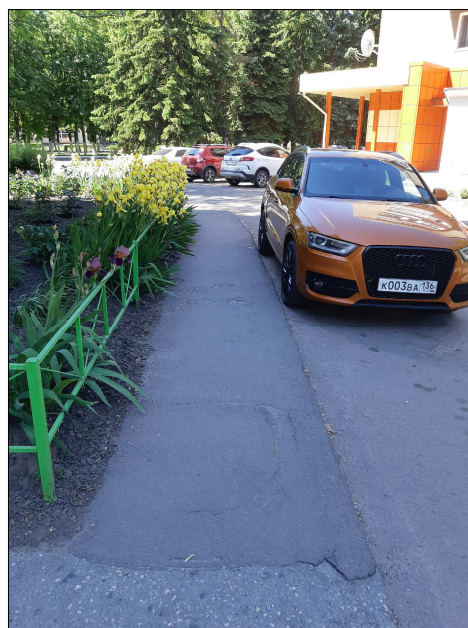
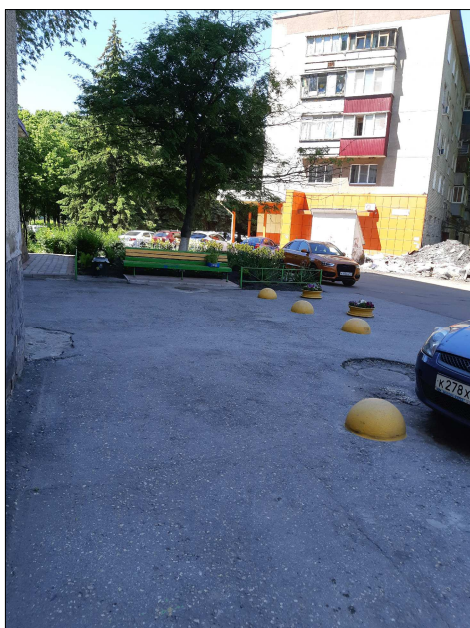
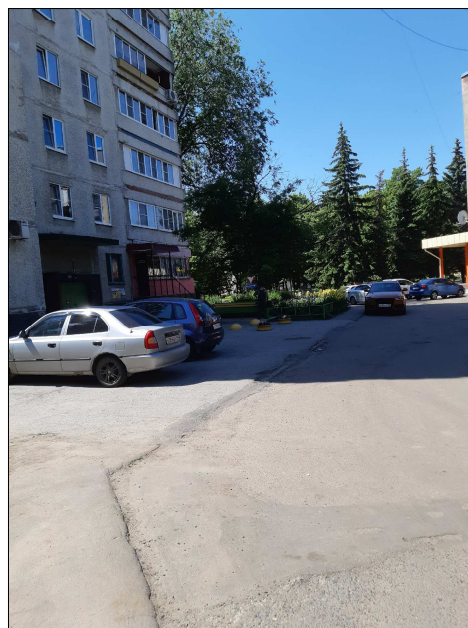
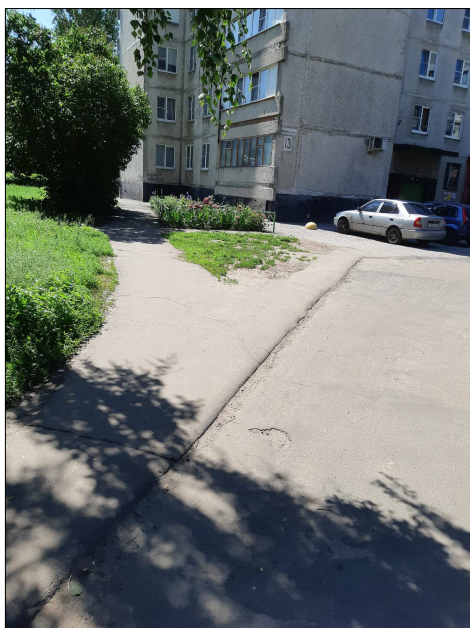
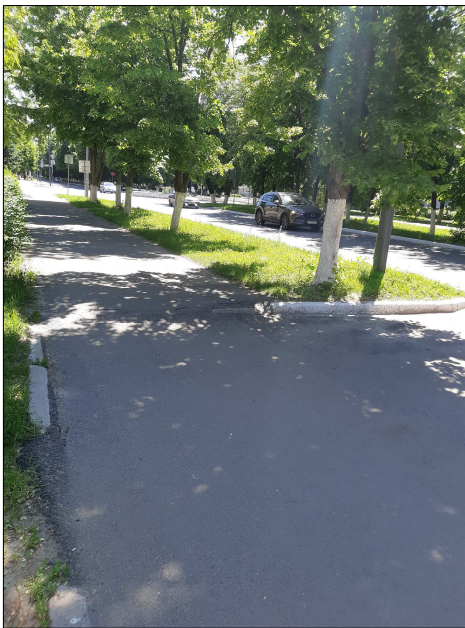
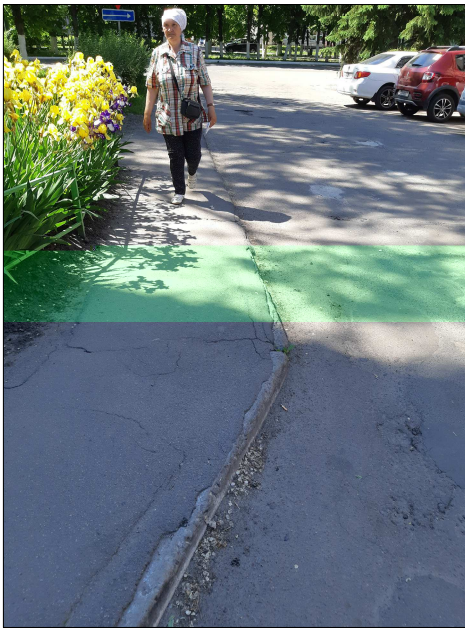

Инв. №подл.	Н.контр.	Удовенко Е.В.	[Signature]	[Signature]	Дата	21/428-4-ДП	Благоустройство дворовой территории многоквартирного дома, расположенного по адресу: Курская обл., г. Курчатов, пр-т Коммунистический, д. 13	Стадия	Лист	Листов	П	3	[Logo]	Общество с ограниченной ответственностью г.Курчатов, Курская обл.
Взам. инв. №	Подпись и дата													

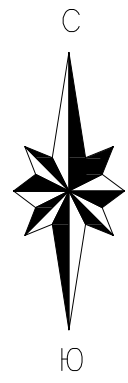

Участок благоустройства дворовой территории

УТВЕРЖДАЮ:
 Директор МКУ "УГХ г. Курчатова",
 Курской области

_____ В. М. Сляднёв

Взам. инв. №
Подпись и дата
Инв. №подл.

						21/428-4-ДП			
						Благоустройство дворовой территории многоквартирного дома, расположенного по адресу: Курская обл., г. Курчатова, пр-т Коммунистический, д. 13			
Изм.	Кол.уч.	Лист	№ док.	Подпись	Дата	Дизайн-проект благоустройства дворовой территории многоквартирного дома	Страница	Лист	Листов
Разработал			Красникова М.	<i>[Signature]</i>			П	4	
Н.контр.			Удовенко Е.В.	<i>[Signature]</i>		Ситуационная схема			

УТВЕРЖДАЮ:
Директор МКУ "УГХ г. Курчатова",
Курской области

В. М. Сляднев

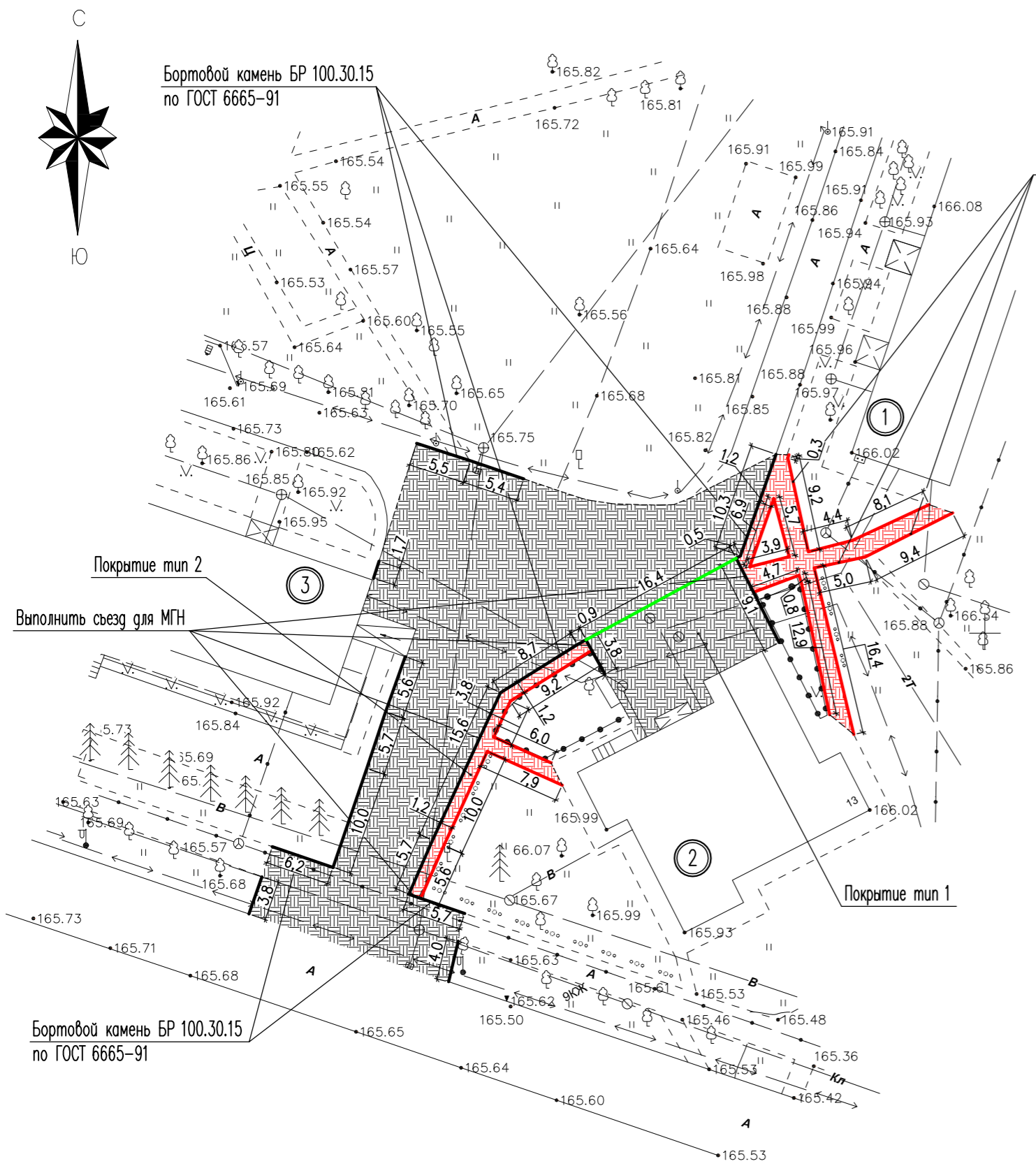

Ведомость объемов работ

№ п/п	Наименование работ	Ед. изм.	Кол-во	Примечание
ДЕМОНТАЖНЫЕ РАБОТЫ				
1	Демонтаж сущ. покрытия тротуаров	м ²	139,5	
-	асфальтобетонное покрытие	м ³	4,19	
-	цементобетон	м ³	11,2	
2	Демонтаж бордюрного камня БР 100.30.15	п.м.	124,6	
3	Демонтаж метал. решеток ливневой канализации	шт	1	
4	Срезка поверхностного слоя асфальтобетонного покрытия с применением фрез, толщина среза до 5см (проезд)	м ²	997,9	
МОНТАЖНЫЕ РАБОТЫ				
7	Монтаж бордюрного камня БР 100.30.15	п.м.	108,2	
8	Монтаж бордюрного камня БР 100.20.8	п.м.	130,2	
9	Монтаж решетки ливневой канализации, размером 500x750мм	шт	1	

Ведомость объемов благоустройства

Условное обозначение	Наименование	Тип	Ед. измерения	Кол-во
	Устройство покрытия проезда по сущ. покрытию	тип 1	м ²	997,9
	Устройство асфальтобетонного покрытия тротуара	тип 2	м ²	139,5
	Демонтаж сущ. и установка нового бордюрного камня для проездов БР 100.30.15 с устройством подбетонки		п.м.	108,2
	Демонтаж сущ. бордюрного камня для проездов БР 100.30.15 с последующей утилизацией		п.м.	16,4
	Установка бордюрного камня для тротуаров БР 100.20.8 с устройством подбетонки		п.м.	130,2
	Срезка поверхностного слоя асфальтобетонного покрытия с применением фрез, толщина среза до 5см (проезд)		м ²	997,9
	Демонтаж сущ. покрытия тротуаров		м ²	139,5
	Поднятие горловины канализационного колодца, h=60мм		шт	4
	Замена решетки ливневой канализации, размером 500x750мм		шт	1
	Демонтаж/монтаж антипарковок бетонных полусфер		шт	6
	Демонтаж/монтаж бетонных вазонов с цветами		шт	2

Схема размещения съезда для маломобильных групп населения

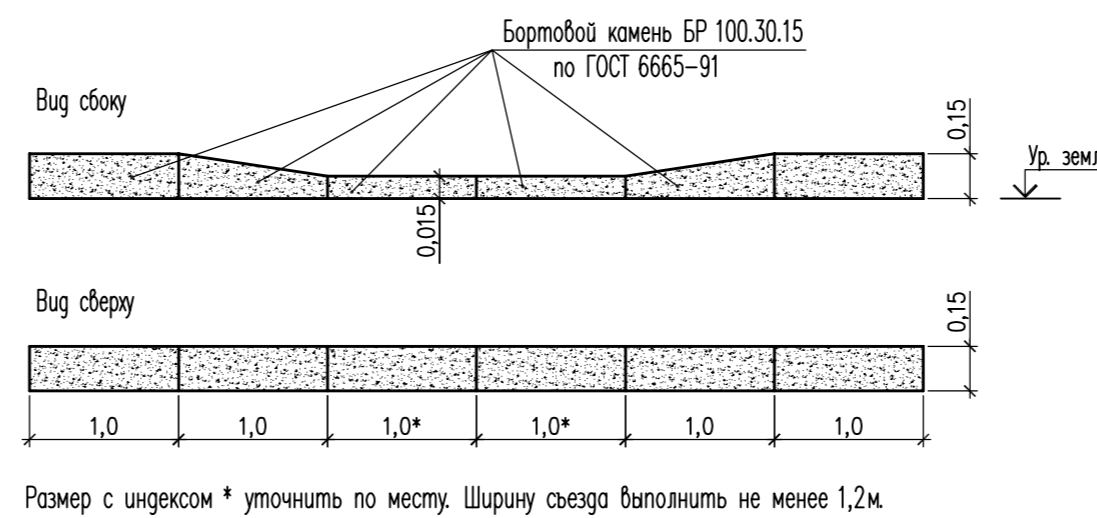

Конструкция дорожной одежды тротуара (тип 2)

Плотный мелкозернистый асфальтобетон типа Б марки II по ГОСТ 9128-2013 - 0,05м
Вязкий битум БНД70/100 по ГОСТ 33133-2014
Щебень М 600 фр 40-70, ГОСТ 8267-93 - 0,12м
Песок по ГОСТ 8736-2014 - 0,15м
Уплотненный грунт

Конструкция демонтируемой дорожной одежды тротуара

Плотный мелкозернистый асфальтобетон типа Б марки II по ГОСТ 9128-2013 - 0,03м
Цементобетонная плита - 0,08м
Уплотненный грунт

Конструкция дорожной одежды проезда (тип 1)

Плотный мелкозернистый асфальтобетон типа Б марки II по ГОСТ 9128-2013 - 0,06м
Вязкий битум БНД70/100 по ГОСТ 33133-2014
Существующее покрытие

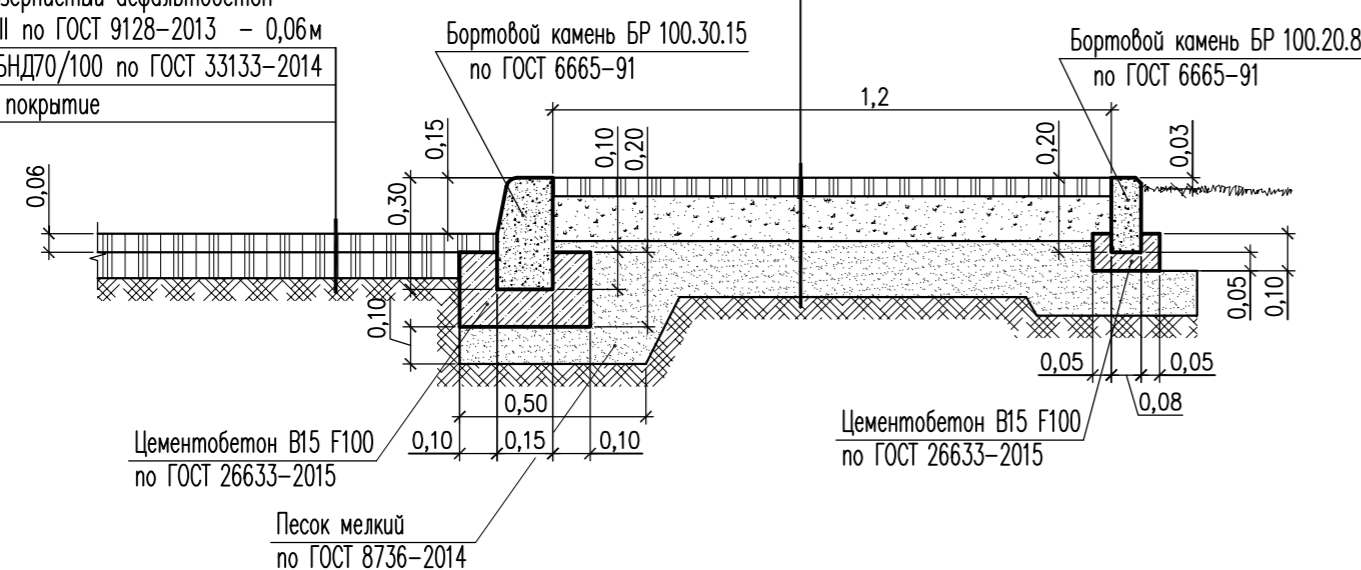

Ведомость малых архитектурных форм и оборудования

Поз.	Условное обозначение	Обозначение	Наименование	Кол.	Примечание
1		арт. 28353-ВЧ	Решетка водоприемная-75.50-щелевая чугунная ВЧ50, кл. D	1	Размер уточнить по месту

Экспликация зданий и сооружений

№ поз.	Наименование	Площадь застройки, м ²	Примечание
1	Жилой дом №3 по ул. Пионерская		Сущ.
2	Жилой дом №13 по пр-ту Коммунистический		Сущ.
3	Жилой дом №11 по пр-ту Коммунистический		Сущ.

21/428-4-ДП

Благоустройство дворовой территории многоквартирного дома, расположенного по адресу: Курская обл., г. Курчатова, пр-т Коммунистический, д. 13

Изм.	Кол-во	Лист	№ док.	Подпись	Дата	Стация	Лист	Листов
Разработал		Красникова М.				П	5	
Н.контр.		Удобенко Е.В.						

План благоустройства. Конструкции дорожных одежд. Схема размещения съезда для маломобильных групп населения.



Взам. инв. №
Подпись и дата
Инв. № подл.

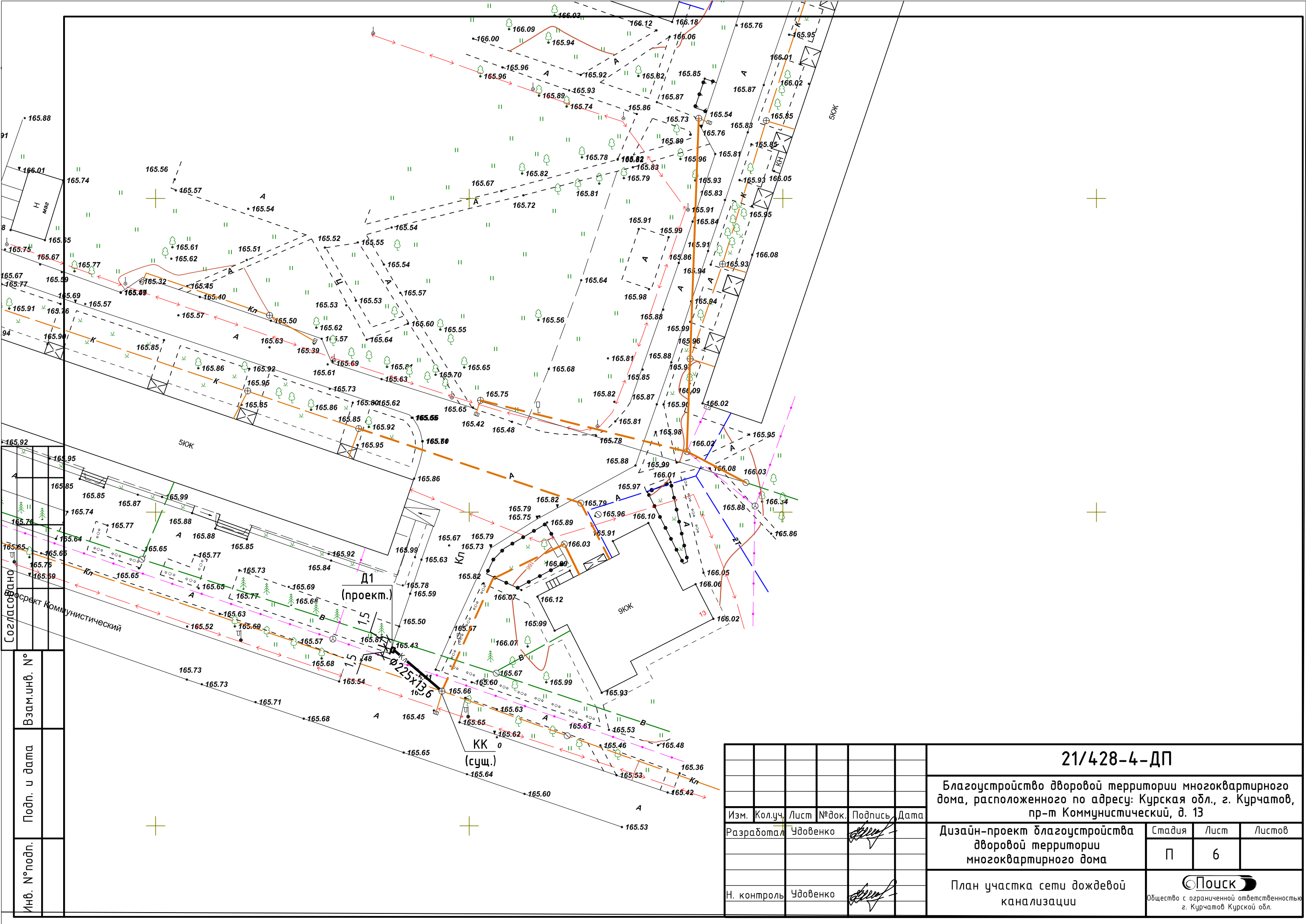

Согласовано	
Взам. инв. №	
Подп. и дата	
Инв. № подл.	

Изм.	Кол.уч.	Лист	№ док.	Подпись	Дата
				<i>[Signature]</i>	
Разработал	Удовенко			<i>[Signature]</i>	
Н. контроль	Удовенко			<i>[Signature]</i>	

21/428-4-ДП		
Благоустройство дворовой территории многоквартирного дома, расположенного по адресу: Курская обл., г. Курчатов, пр-т Коммунистический, д. 13		
Дизайн-проект благоустройства дворовой территории многоквартирного дома	Стадия	Лист
	П	6
План участка сети дождевой канализации		
Общество с ограниченной ответственностью г. Курчатов Курской обл.		

М 1:500 по горизонтали
М 1:100 по вертикали

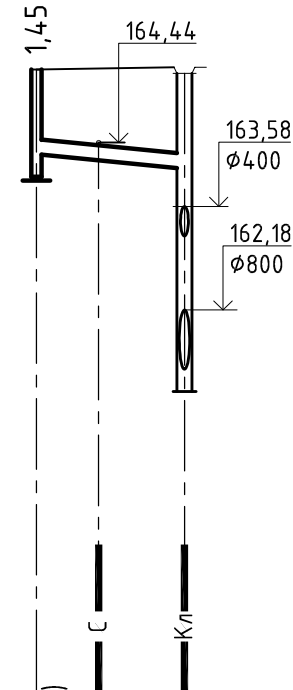
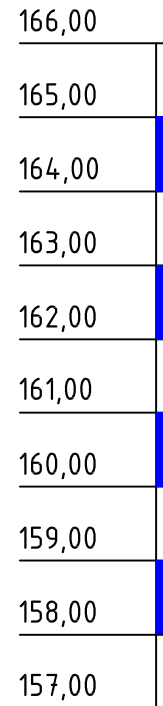

Отметка низа или лотка трубы	163,98(н)	164,28(н.п.п.)	164,10
Проектная отметка земли			
Натурная отметка земли	165,43		165,38
Обозначение трубы и тип изоляции	Труба ПЗ 100 SDR 17 - ø225x13,6 питьевая ГОСТ 18599-2001		
Основание	Естественное		
Длина, м / Уклон		0,02 / 10,0	
Расстояние, м		10,0	
Номер колодца, точки угла поворота	Д1		КК (сущ.)

- Трассировку и отметки существующих сетей уточнить по месту.
- Диаметры существующих трубопроводов уточнить по месту.

Согласовано			
Взам.инв. №			
Подп. и дата			
Инв. № подл.			

						21/428-4-ДП			
						Благоустройство дворовой территории многоквартирного дома, расположенного по адресу: Курская обл., г. Курчатов, пр-т Коммунистический, д. 13			
Изм.	Кол.уч.	Лист	№ док.	Подпись	Дата	Дизайн-проект благоустройства дворовой территории многоквартирного дома	Стадия	Лист	Листов
Разработал	Удовенко			<i>[Signature]</i>			П	7	
Н. контроль	Удовенко			<i>[Signature]</i>		Продольный профиль			

ДОЖДЕПРИЁМНЫЙ КОЛОДЕЦ Д1

М 1:30

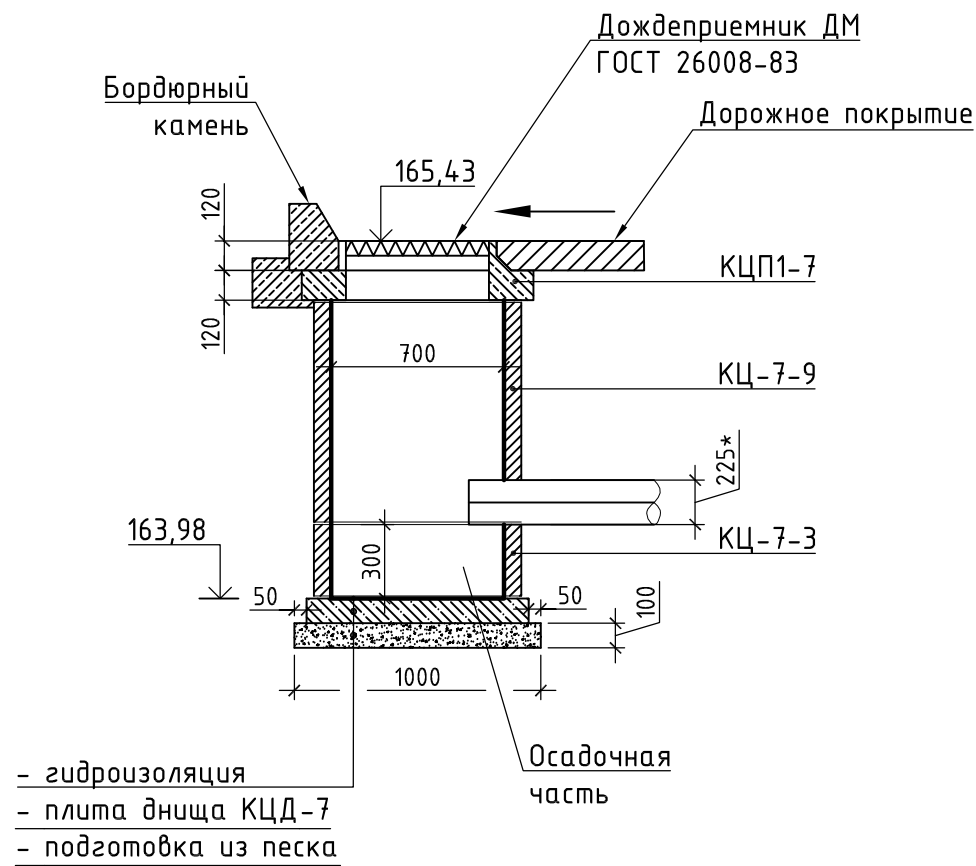

Вид сверху

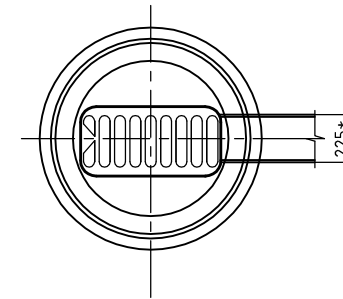

* - наружный диаметр

ТАБЛИЦА ДОЖДЕПРИЁМНЫХ КОЛОДЦЕВ

Марка колодца	Диаметр колодца, мм	Высота колодца H, м	Сборные железобетонные элементы					Дождеприемник ДМ	Подготовка - песчаный грунт, м ³	Монолитный бетон В15, м ³	Дополнительные работы		Примечания
			КЦД-7	КЦ-7-3	КЦ-7-9	КЦ-7-9δ	КЦП1-7				Водоупорный замок, м ³	Гидроизоляция, м ²	
Д1	700	1,45	1	1		1	1	0,07	0,03		0,46		

21/428-4-ДП

Благоустройство дворовой территории многоквартирного дома, расположенного по адресу: Курская обл., г. Курчатов, пр-т Коммунистический, д. 13

Изм. Кол.уч. Лист № док. Подпись Дата

Разработал: Удовенко

Н. контроль: Удовенко

Дизайн-проект благоустройства дворовой территории многоквартирного дома

Дождеприёмный колодец Д1

Стадия	Лист	Листов
П	8	

Поиск
Общество с ограниченной ответственностью
г. Курчатов Курской обл.

Согласовано

Взам.инв. №

Подп. и дата

Инв. № подл.