

Ассоциация "Саморегулируемая организация
"Объединение Курских Проектировщиков"

**Общество с ограниченной
ответственностью "ПОИСК"**



Заказчик — Муниципальное казенное учреждение
"Управление городского хозяйства г. Курчатова"

ДИЗАЙН-ПРОЕКТ

Благоустройство дворовой территории
многоквартирного дома, расположенного по адресу:
Курская обл., г. Курчатов, ул. Энергетиков, д. 6

22/470-ДП

г. Курчатов, 2022г.

Общество с ограниченной ответственностью "ПОИСК"

УТВЕРЖДЕН
постановлением Администрации
г. Курчатова Курской области

от _____ № _____

ДИЗАЙН-ПРОЕКТ

Благоустройство дворовой территории
многоквартирного дома, расположенного по адресу:
Курская обл., г. Курчатова, ул. Энергетиков, д. 6

22/470-ДП

Директор



Дюкова О. А.

Инженер



Красникова М. С.

г. Курчатова, 2022г.

ВЕДОМОСТЬ ЧЕРТЕЖЕЙ ДИЗАЙН-ПРОЕКТА

Лист	Наименование	Примечание
1	Общие данные (начало)	
2	Общие данные (продолжение)	
3	Общие данные (окончание)	
4	Ситуационная схема	
5	План благоустройства. Конструкции дорожных одежд	

Дизайн-проект благоустройства территории общего пользования разработан на основании:

- муниципальной программы "Формирование современной городской среды на территории МО "Город Курчатов на 2017–2022 годы";
- муниципального контракта номер 080 от 20.06.2022г.

Наименование общественной территории, подлежащей благоустройству: дворовая территория многоквартирного дома, расположенного по адресу: Курская обл., г. Курчатов, ул. Энергетиков, д. 6.

В настоящее время состояние данной территории следующее:

- асфальтобетонное покрытие тротуара и проезжей части изношено по истечении времени и нуждается в ремонте;
- бортовой камень на рассматриваемом участке частично разрушен, или вовсе отсутствует.

Данным проектом благоустройства предусматриваются следующие мероприятия:

- устройство покрытия проезда по сущ. покрытию (тип 1) – 2124,6м²;
- устройство покрытия тротуара (тип 2) – 210,9м²;
- устройство нового покрытия проезда (тип 3) – 47,7м²;
- устройство бордюрного камня для проездов БР 100.30.15 – 578,9 п.м.;
- устройство бордюрного камня для тротуаров БР 100.20.8 – 162,5 п.м.

Взам. инв. №		22/470–ДП								
Подпись и дата		Благоустройство дворовой территории многоквартирного дома, расположенного по адресу: Курская обл., г. Курчатов, ул. Энергетиков, д. 6								
Инв. №подл.	Изм.	Кол.уч.	Лист	№ док	Подпись	Дата	Дизайн-проект благоустройства дворовой территории многоквартирного дома	Стадия	Лист	Листов
								П	1	5
								 Общество с ограниченной ответственностью г. Курчатов, Курская обл.		
								Общие данные (начало)		
Разработал										
Директор										
Н.контр.										

Фото состояния дворовой территории на июль 2022г.



Инв. №подл.	Подпись и дата	Взам. инв. №	22/470-ДП									
			Благоустройство дворовой территории многоквартирного дома, расположенного по адресу: Курская обл., г. Курчатов, ул. Энергетиков, д. 6									
Инв. №подл.	Подпись и дата	Взам. инв. №	Изм.	Кол.уч.	Лист	№ док	Подпись	Дата	Дизайн-проект благоустройства дворовой территории многоквартирного дома	Стадия	Лист	Листов
			Разработал	Красникова М.	<i>[Signature]</i>					П	2	
Инв. №подл.	Подпись и дата	Взам. инв. №	Общие данные (продолжение)						 Общество с ограниченной ответственностью г. Курчатов, Курская обл.			
			Н.контр.	Удовенко Е.В.	<i>[Signature]</i>							

Фото состояния дворовой территории на июль 2022г.

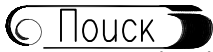

Инв. №подл.	Изм.	Кол.уч.	Лист	№ док	Подпись	Дата	22/470-ДП			
							Благоустройство дворовой территории многоквартирного дома, расположенного по адресу: Курская обл., г. Курчатов, ул. Энергетиков, д. 6			
Инв. №подл.	Изм.	Кол.уч.	Лист	№ док	Подпись	Дата	Дизайн-проект благоустройства дворовой территории многоквартирного дома	Стадия	Лист	Листов
								П	3	
Н.контр.		Удовенко Е.В.					Общие данные (окончание)			
							 Общество с ограниченной ответственностью г. Курчатов, Курская обл.			

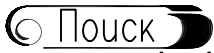
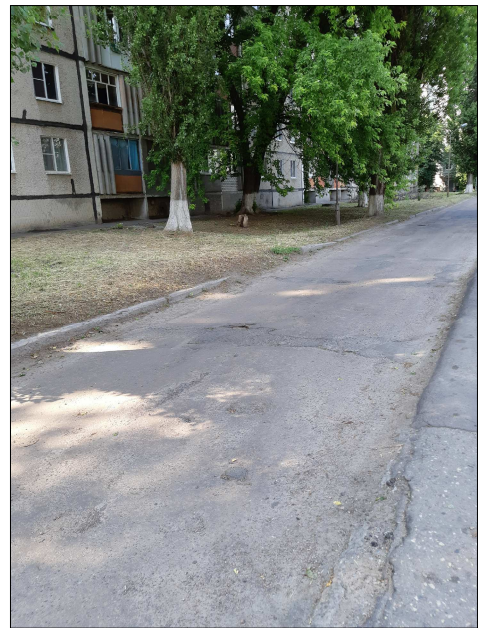
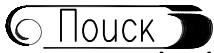
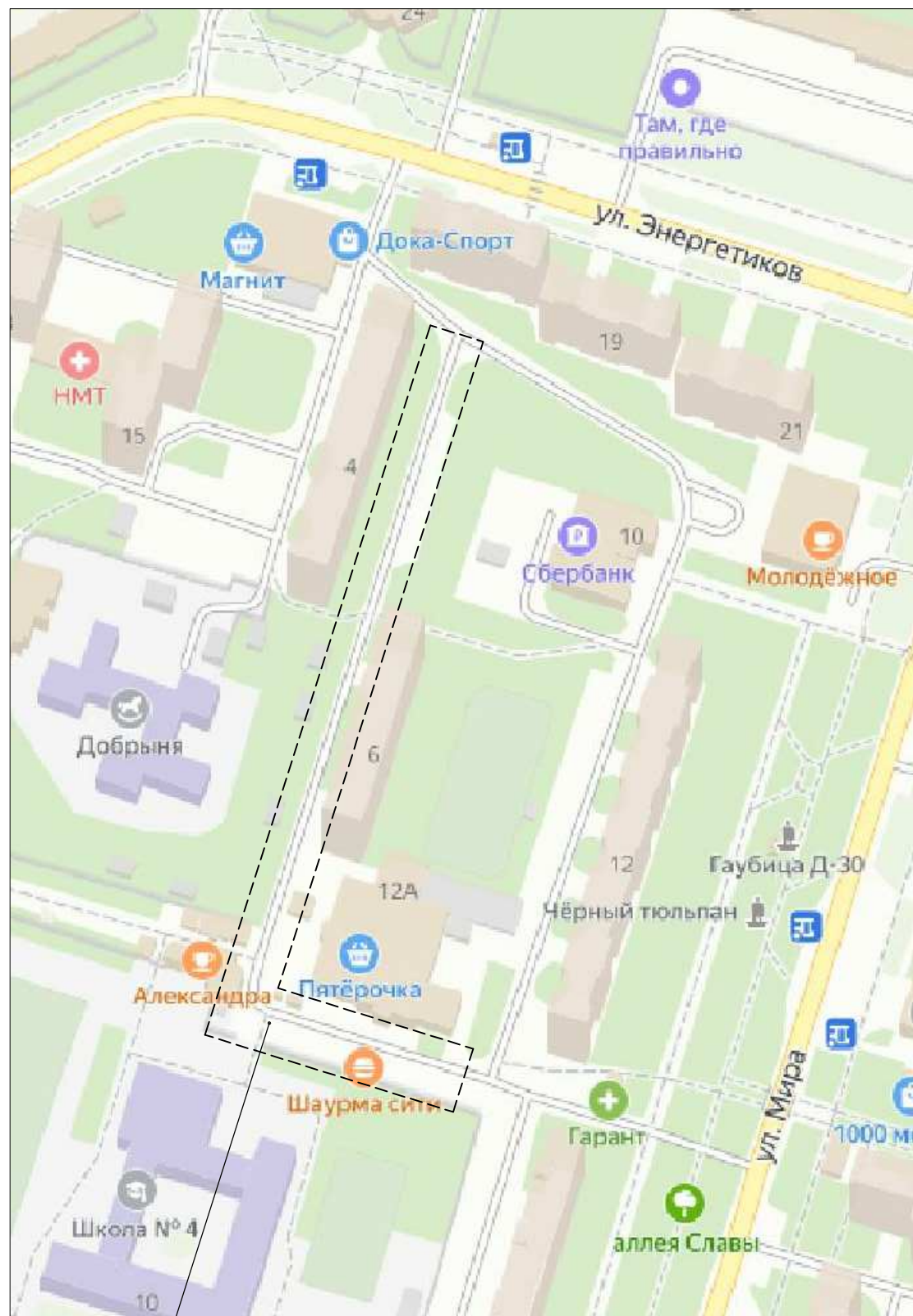
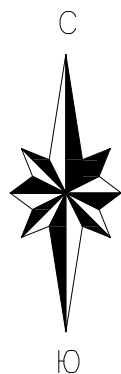

Участок благоустройства
дворовой территории

УТВЕРЖДАЮ:

Директор МКУ "УГХ г. Курчатова",
Курской области

_____ В. М. Сляднев

Инв. №подл.	Подпись и дата	Взам. инв. №
-------------	----------------	--------------

						22/470-ДП			
						Благоустройство дворовой территории многоквартирного дома, расположенного по адресу: Курская обл., г. Курчатова, ул. Энергетиков, д. 6			
Изм.	Кол.уч.	Лист	№ док.	Подпись	Дата	Дизайн-проект благоустройства дворовой территории многоквартирного дома	Стадия	Лист	Листов
Разработал			Красникова М.	<i>[Signature]</i>			П	4	
Н.контр.			Удовенко Е.В.	<i>[Signature]</i>		Ситуационная схема			



Ведомость объемов благоустройства

Условное обозначение	Наименование	Тип	Ед. измерения	Кол-во
	Устройство покрытия проездов по суц. покрытию	тип 1	м ²	2124,6
	Устройство покрытия тротуара	тип 2	м ²	210,9
	Устройство нового покрытия проездов	тип 3	м ²	47,7
	Демонтаж суц. и установка нового бордюрного камня для проездов БР 100.30.15 с устройством подбетонки		п.м.	511,4
	Демонтаж суц. бордюрного камня для проездов БР 100.30.15 с последующей утилизацией		п.м.	154,4
	Монтаж нового бордюрного камня для проездов БР 100.30.15 с устройством подбетонки		п.м.	67,5
	Установка бордюрного камня для тротуаров БР 100.20.8 с устройством подбетонки		п.м.	162,5
	Среза поверхностного слоя асфальтобетонного покрытия с применением фрез, толщина среза до 5 см (проезд)		м ²	2124,6
	Демонтаж суц. покрытия тротуаров		м ²	177,0
	Замена решетки ливневой канализации размером 500x750мм		шт	3
	Пересадка живой изгороди		п.м.	20,0

Ведомость малых архитектурных форм и оборудования

Поз.	Условное обозначение	Обозначение	Наименование	Код	Примечание
1		арт. 520002-2	Скамейка металлическая бульвар с подлокотником	3	длина 2,0м бес 37,0кг
2		арт. 520023	Урна металлическая уличная с казырком Дебют	3	объем 27 л, вес 8,0кг
3		арт. 998866	Анкерный болт для крепления урны (скамейки), L=100мм	18	
4		арт. 28343-В4	Решетка водоприемная-75.40-шелевая чугунная ВЧ50, кл. Д	3	Размер уточнить по месту

Ведомость объемов работ

№ п/п	Наименование работ	Ед. изм.	Кол-во	Примечание
ДЕМОНТАЖНЫЕ РАБОТЫ				
1	Демонтаж метал. скамеек с деревянными сиденьями L=2,0м	шт	5	
2	Демонтаж бетонных скамеек с деревянными сиденьями L=2,0м	шт	2	
3	Демонтаж металлических урн	шт	3	
4	Демонтаж суц. покрытия тротуаров	м ²	177,0	
-	асфальтобетонное покрытие	м ²	5,3	
-	цементобетон	м ²	14,2	
5	Демонтаж бордюрного камня БР 100.30.15	п.м.	665,8	
6	Демонтаж метал. решеток ливневой канализации	шт	3	
7	Среза поверхностного слоя асфальтобетонного покрытия с применением фрез, толщина среза до 5 см (проезд)	м ²	2124,6	
8	Демонтаж бортовой кладки	м ²	0,50	
МОНТАЖНЫЕ РАБОТЫ				
9	Установка малых архитектурных форм (скамейка, урна):			
-	монтаж МАФ (скамейка)	шт	3	37,0кг
-	монтаж МАФ (урна)	шт	3	5,0кг
-	установка анкерных болтов для крепления урн (скамеек)	шт	18	
10	Монтаж бордюрного камня БР 100.30.15	п.м.	578,9	
11	Монтаж бордюрного камня БР 100.20.8	п.м.	162,5	
12	Монтаж решетки ливневой канализации, размером 400x750мм	шт	3	30,0кг
13	Заполнение траншеи щебнем М 600 фр 40-70 после демонтажа бордюрного камня БР 100.30.15 в зоне проезда	м ³	2,8	
14	Пересадка живой изгороди	п.м.	20,0	



Схема размещения съезда для маломобильных групп населения



Узел установки скамеек и урн

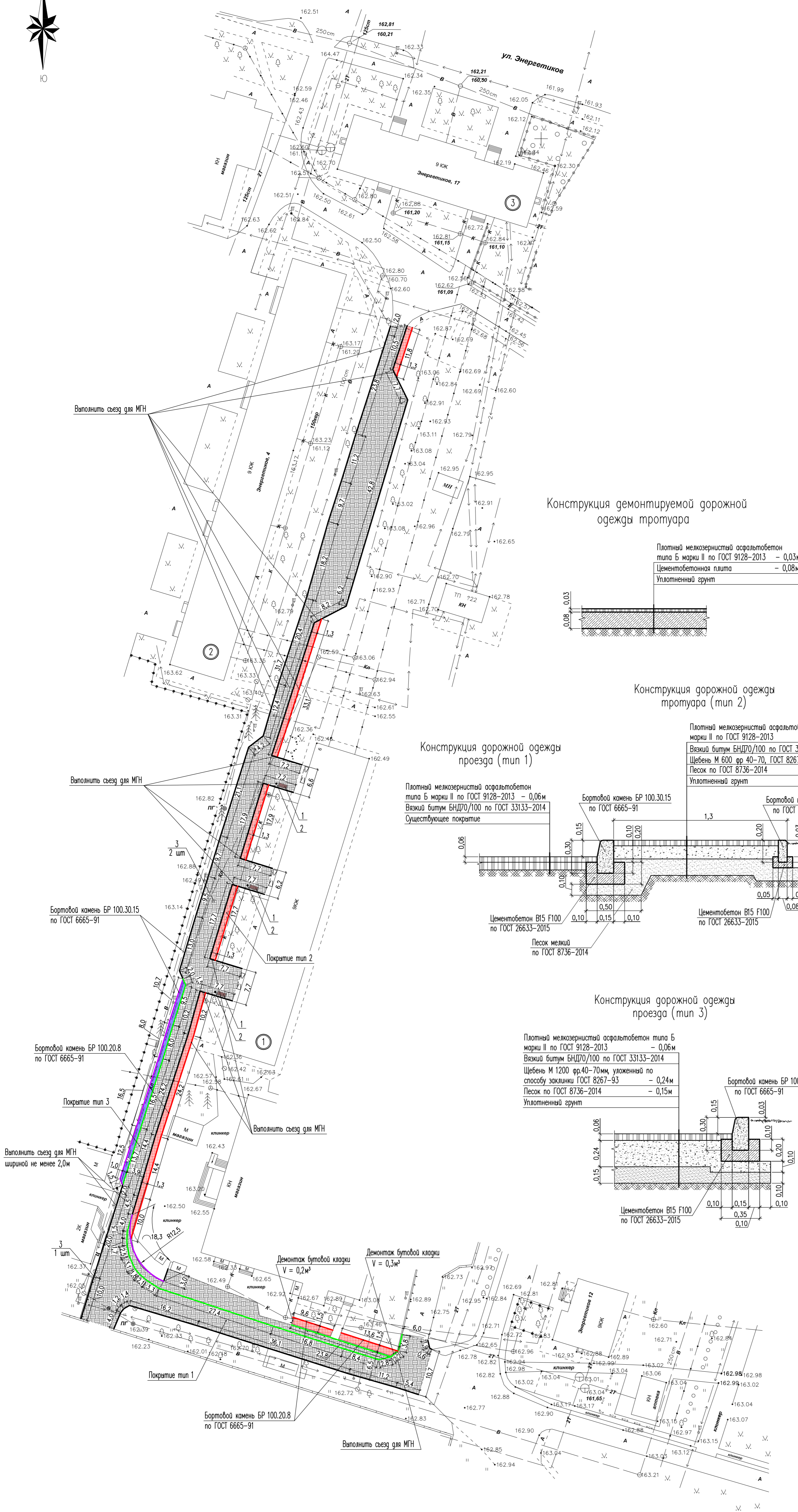
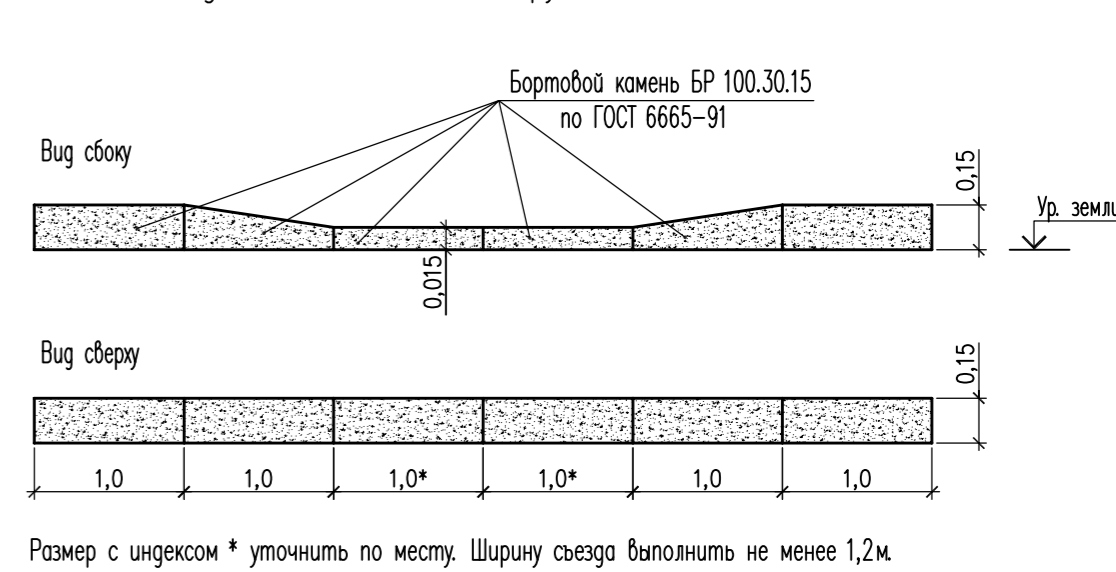
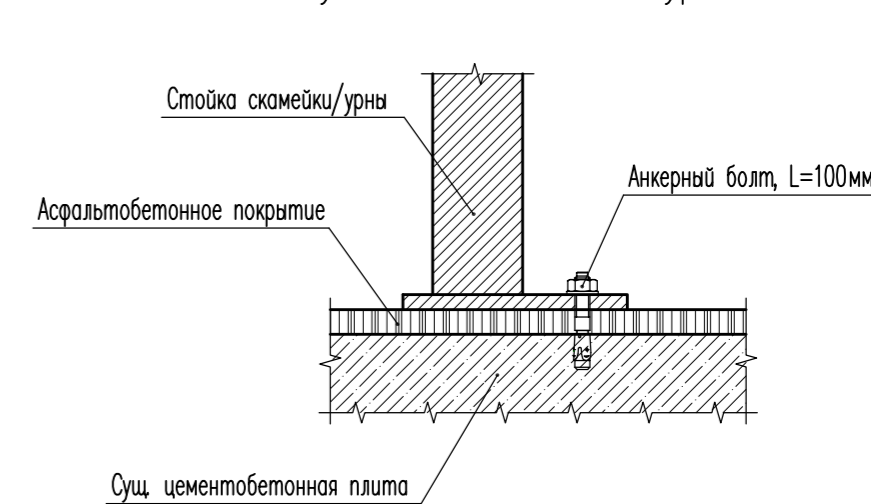

- Укладку асфальтобетонного покрытия проездов выполнять с уклоном от подзездов жилых домов.
- В начале и в конце пешеходных тротуаров выполнить съезды для маломобильных групп населения.

Экспликация зданий и сооружений

№ поз.	Наименование	Площадь застройки, м ²	Примечание
1	Жилой дом №6 по ул. Энергетиков		Суц.
2	Жилой дом №4 по ул. Энергетиков		Суц.
3	Жилой дом №17 по ул. Энергетиков		Суц.

22/470-ДП					
Благоустройство дворовой территории многоквартирного дома, расположенного по адресу: Курская обл., г. Курчатова, ул. Энергетиков, д. 6					
Изм.	Калач.	Лист	№ докум.	Подпись	Дата
Разработал	Красникова М.				
Дизайн-проект благоустройства дворовой территории многоквартирного дома			Стация	Лист	Листов
			П	5	
План благоустройства					
Конструкции дорожных одежд					
Н.контр.	Удовенко Е.В.				
Общество с ограниченной ответственностью «Поиск», Курская обл.					
Формат А1					