

Ассоциация "Саморегулируемая организация  
"Объединение Курских Проектировщиков"

**Общество с ограниченной  
ответственностью "ПОИСК"**



Заказчик — Муниципальное казенное учреждение  
"Управление городского хозяйства г. Курчатова"

## **ДИЗАЙН-ПРОЕКТ**

Благоустройство дворовой территории  
многоквартирного дома, расположенного по адресу:  
Курская обл., г. Курчатов, ул. Садовая, д. 16

**20/356-1-ДП**

г. Курчатов, 2022г.

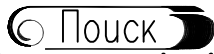

Общество с ограниченной ответственностью  
г. Курчатова, Курская обл.

Ассоциация "Саморегулируемая организация  
"Объединение Курских Проектировщиков"

## Общество с ограниченной ответственностью "ПОИСК"

УТВЕРЖДЕН  
постановлением Администрации  
г. Курчатова Курской области

от \_\_\_\_\_ № \_\_\_\_\_

### ДИЗАЙН-ПРОЕКТ

Благоустройство дворовой территории  
многоквартирного дома, расположенного по адресу:  
Курская обл., г. Курчатова, ул. Садовая, д. 16

**20/356-1-ДП**

Директор

Инженер



Дюкова О. А.

Красникова М. С.

г. Курчатова, 2022г.

# ВЕДОМОСТЬ ЧЕРТЕЖЕЙ ДИЗАЙН-ПРОЕКТА

Лист	Наименование	Примечание
1	Общие данные (начало)	
2	Общие данные (продолжение)	
3	Общие данные (окончание)	
4	Ситуационная схема	
5	План благоустройства. Конструкция демонтируемой дорожной одежды тротуара	
6	Конструкции дорожных одежд. Схема размещения съезда для маломобильных групп населения. Узел установки скамеек и урн	

Дизайн-проект благоустройства территории общего пользования разработан на основании:

- муниципальной программы "Формирование современной городской среды на территории МО "Город Курчатов на 2017-2022 годы";
- муниципального контракта номер 20/356 от 21.12.2020г.

Наименование общественной территории, подлежащей благоустройству: дворовая территория многоквартирного дома, расположенного по адресу: Курская обл., г. Курчатов, ул. Саговая, д. 16.

В настоящее время состояние данной территории следующее:

- асфальтобетонное покрытие тротуара и проезжей части изношено по истечении времени и нуждается в ремонте;
- бортовой камень на рассматриваемом участке частично разрушен, или вовсе отсутствует.

Данным проектом благоустройства предусматриваются следующие мероприятия:

- устройство покрытия проезда по сущ. покрытию (тип 1) – 2127,6м<sup>2</sup>;
- устройство асфальтобетонного покрытия тротуара (тип 2) – 165,9м<sup>2</sup>;
- устройство бордюрного камня для проездов БР 100.30.15 – 389,3 п.м.;
- устройство бордюрного камня для тротуаров БР 100.20.8 – 117,0 п.м.;
- поднятие горловины канализационных колодцев – 1шт;
- установка скамеек и урн.



Взам. инв. №								
Подпись и дата		20/356-1-ДП						
Инв. №подл.		Изм.	Кол.уч.	Лист	№ док	Подпись	Дата	
		Разработал		Красникова				
		Директор		Дюкова О.А				
		Н.контр.		Уговенко Е.В.				
		Дизайн-проект благоустройства дворовой территории многоквартирного дома				Стадия	Лист	Листов
		Общие данные (начало)				П	1	6
						 Общество с ограниченной ответственностью г.Курчатов, Курская обл.		

Фото состояния территории на март 2022г.



Инв. №подл.	Подпись и дата	Взам. инв. №	20/356-1-ДП									
			Благоустройство дворовой территории многоквартирного дома, расположенного по адресу: Курская обл., г. Курчатов, ул. Садовая, д. 16									
Инв. №подл.	Подпись и дата	Взам. инв. №	Изм.	Кол.уч.	Лист	№ док	Подпись	Дата	Дизайн-проект благоустройства дворовой территории многоквартирного дома	Стадия	Лист	Листов
			Разработал	Красникова М.			<i>[Signature]</i>			П	2	
Инв. №подл.	Подпись и дата	Взам. инв. №	Проверил				<i>[Signature]</i>		Общие данные (продолжение)	 Общество с ограниченной ответственностью г. Курчатов, Курская обл.		
			Н.контр.	Удобенко Е.В.			<i>[Signature]</i>					

Фото состояния территории на март 2022г.

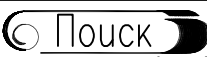

Инв. №подл.	Изм.	Кол.уч.	Лист	№ док	Подпись	Дата	20/356-1-ДП			
							Благоустройство дворовой территории многоквартирного дома, расположенного по адресу: Курская обл., г. Курчатов, ул. Садовая, д. 16			
Инв. №подл.	Изм.	Кол.уч.	Лист	№ док	Подпись	Дата	Дизайн-проект благоустройства дворовой территории многоквартирного дома	Стадия	Лист	Листов
								П	3	
Инв. №подл.	Изм.	Кол.уч.	Лист	№ док	Подпись	Дата	Общие данные (окончание)	 Общество с ограниченной ответственностью г. Курчатов, Курская обл.		
								Формат А4		

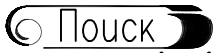
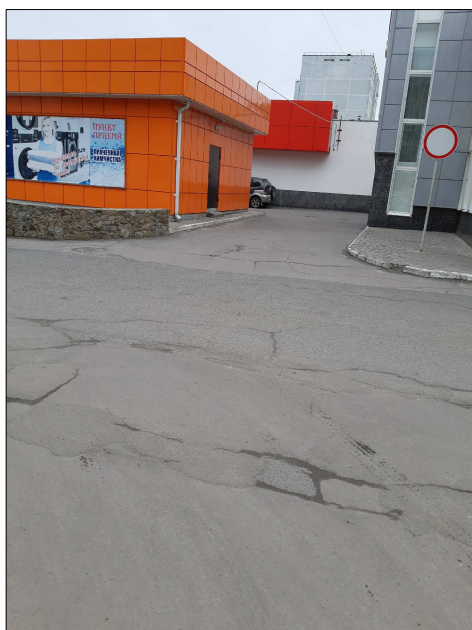
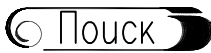
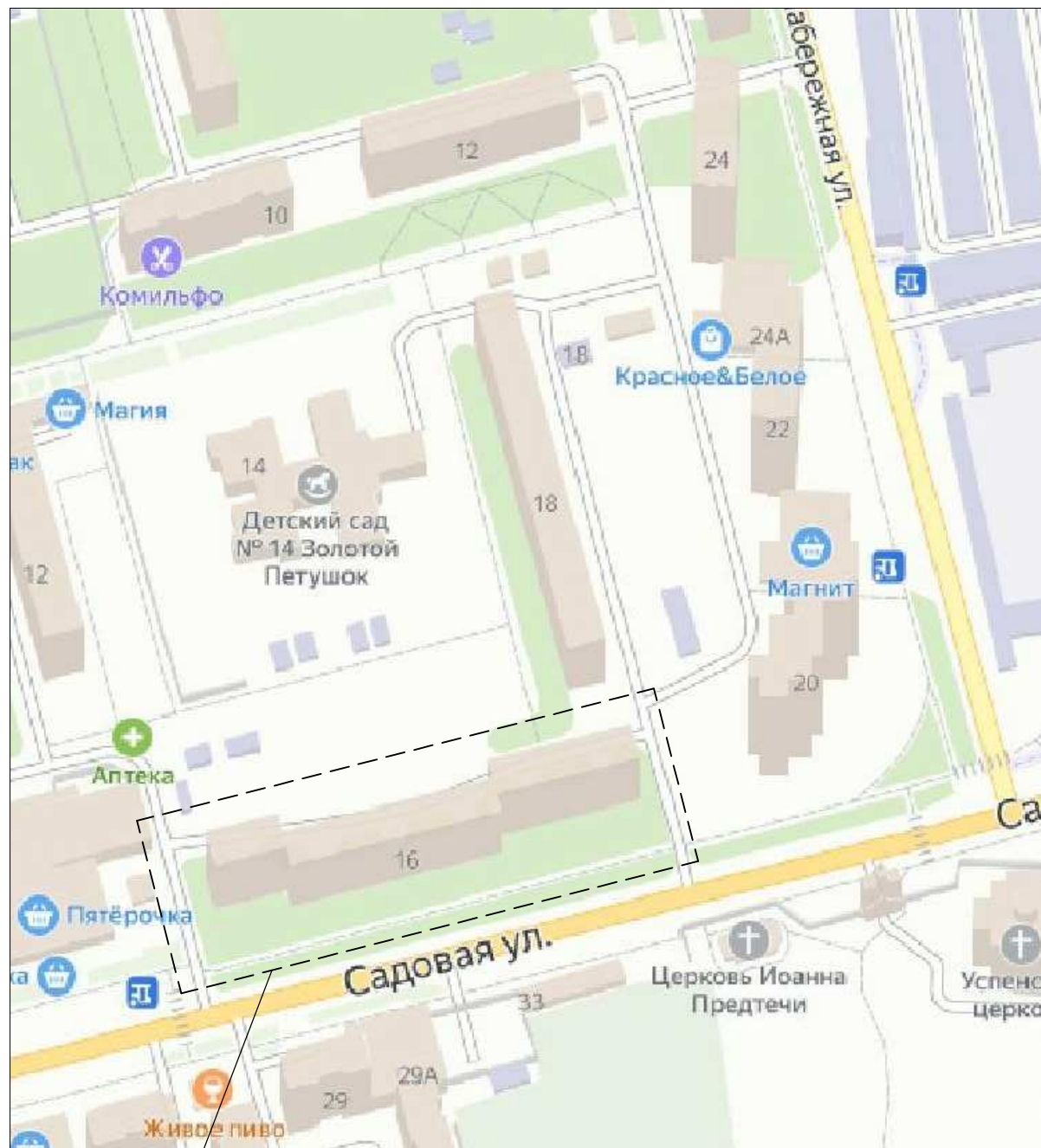
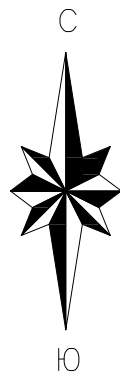

Участок благоустройства  
дворовой территории

УТВЕРЖДАЮ  
 Директор МКУ "УГХ г. Курчатова",  
 Курской области  
 В. М. Сляднев

Инв. №подл.	Взам. инв. №
Подпись и дата	

						20/356-1-ДП			
						Благоустройство дворовой территории многоквартирного дома, расположенного по адресу: Курская обл., г. Курчатова, ул. Садовая, д. 16			
Изм.	Кол.уч.	Лист	№ док.	Подпись	Дата	Дизайн-проект благоустройства дворовой территории многоквартирного дома	Стадия	Лист	Листов
Разработал			Красникова М.	<i>[Signature]</i>			П	4	
Н.контр.			Удовенко Е.В.	<i>[Signature]</i>		Ситуационная схема	Общество с ограниченной ответственностью г. Курчатова, Курская обл.		

Ведомость объемов благоустройства

Условное обозначение	Наименование	Тип	Ед. измерения	Кол-во
	Устройство покрытия проездов по существующему покрытию	тип 1	м <sup>2</sup>	2127,6
	Устройство асфальтобетонного покрытия тротуара	тип 2	м <sup>2</sup>	165,9
	Демонтаж существующих и установка нового бордюрного камня для проездов БР 100.30.15 с устройством подбетонки		п.м.	364,7
	Установка бордюрного камня для тротуаров БР 100.20.8 с устройством подбетонки		п.м.	117,0
	Монтаж нового бордюрного камня для проездов БР 100.30.15 с устройством подбетонки		п.м.	24,6
	Срезка поверхностного слоя асфальтобетонного покрытия с применением фрез, толщина среза до 5 см (проезд)		м <sup>2</sup>	2127,6
	Демонтаж существующего покрытия тротуаров		м <sup>2</sup>	165,9
	Поднятие горловины канализационного колодца, h=150мм		шт	1

Ведомость малых архитектурных форм и оборудования

Поз.	Условное обозначение	Обозначение	Наименование	Кол.	Примечание
1		арт. 520002-2	Скамейка металлическая Бульвар с подлокотником	6	длина 2,0м, вес 37,0кг
2		арт. 520023	Урна металлическая уличная с козырьком Дебют	6	объем 27л, вес 8,0кг
3		арт. 998866	Анкерный болт для крепления урны (скамейки), L=100мм	36	

Экспликация зданий и сооружений

№ поз.	Наименование	Площадь застройки, м <sup>2</sup>	Примечание
1	Жилой дом №16 по ул. Садовая		Сущ.
2	Кафе "Встреча"		Сущ.

Ведомость объемов работ

№ п/п	Наименование работ	Ед. изм.	Кол-во	Примечание
<b>ДЕМОНТАЖНЫЕ РАБОТЫ</b>				
1	Демонтаж метал. скамеек с деревянными сиденьями, L=2,0м	шт	1	
2	Демонтаж бетонных скамеек с деревянными сиденьями, L=2,0м	шт	1	
3	Демонтаж существующего покрытия тротуаров	м <sup>2</sup>	165,9	
-	асфальтобетонное покрытие	м <sup>3</sup>	5,0	
-	цементобетон	м <sup>3</sup>	13,27	
4	Демонтаж бордюрного камня БР 100.30.15	п.м.	364,7	
5	Срезка поверхностного слоя асфальтобетонного покрытия с применением фрез, толщина среза до 5 см (проезд)	м <sup>2</sup>	2127,6	
<b>МОНТАЖНЫЕ РАБОТЫ</b>				
6	Установка малых архитектурных форм (скамейка, урна):			
-	монтаж МАФ (скамейка)	шт	6	37,0кг
-	монтаж МАФ (урна)	шт	6	5,0кг
-	установка анкерных болтов для крепления урн (скамеек)	шт	36	
7	Монтаж бордюрного камня БР 100.30.15	п.м.	389,3	
8	Монтаж бордюрного камня БР 100.20.8	п.м.	117,0	

Конструкция демонтируемой дорожной одежды тротуара

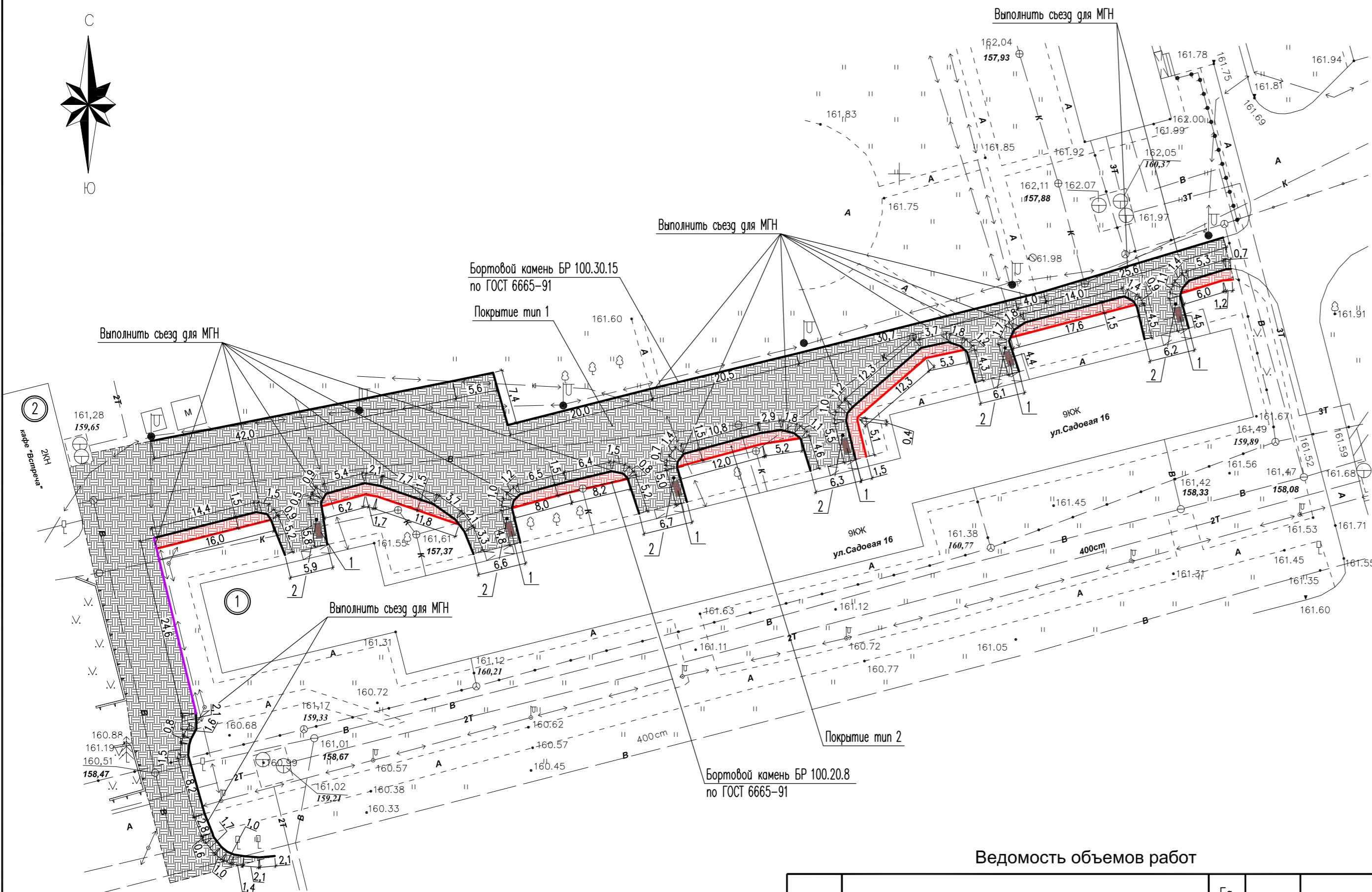
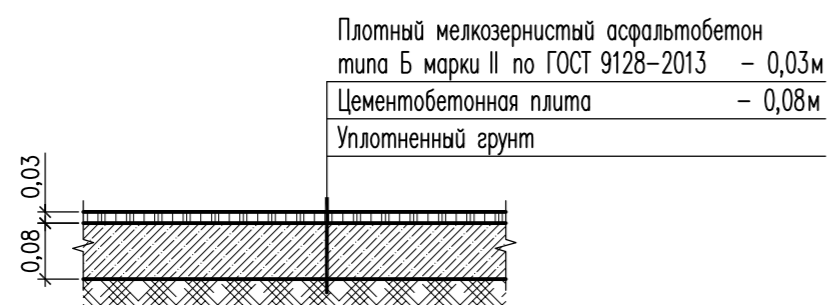

Взам. инв. №  
 Подпись и дата  
 Инв. №подл.

Изм.	Кол.уч.	Лист	№ док.	Подпись	Дата	20/356-1-ДП		
Благоустройство дворовой территории многоквартирного дома, расположенного по адресу: Курская обл., г. Курчатова, ул. Садовая, д. 16						Стация	Лист	Листов
Разработал	Красникова М.					П	5	
Н.контр.	Удобенко Е.В.					План благоустройства. Конструкция демонтируемой дорожной одежды тротуара		

### Конструкция дорожной одежды тротуара (тип 2)

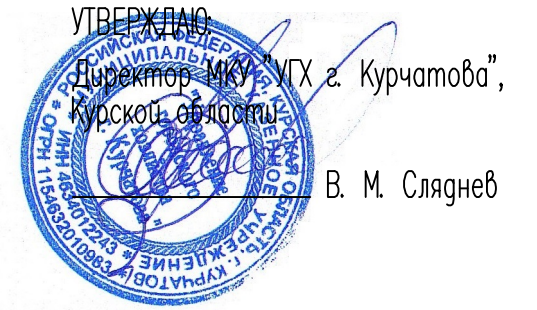

### Конструкция дорожной одежды проезда (тип 1)

Плотный мелкозернистый асфальтобетон типа Б марки II по ГОСТ 9128-2013 - 0,06м  
 Вязкий битум БНД70/100 по ГОСТ 33133-2014  
 Существующее покрытие

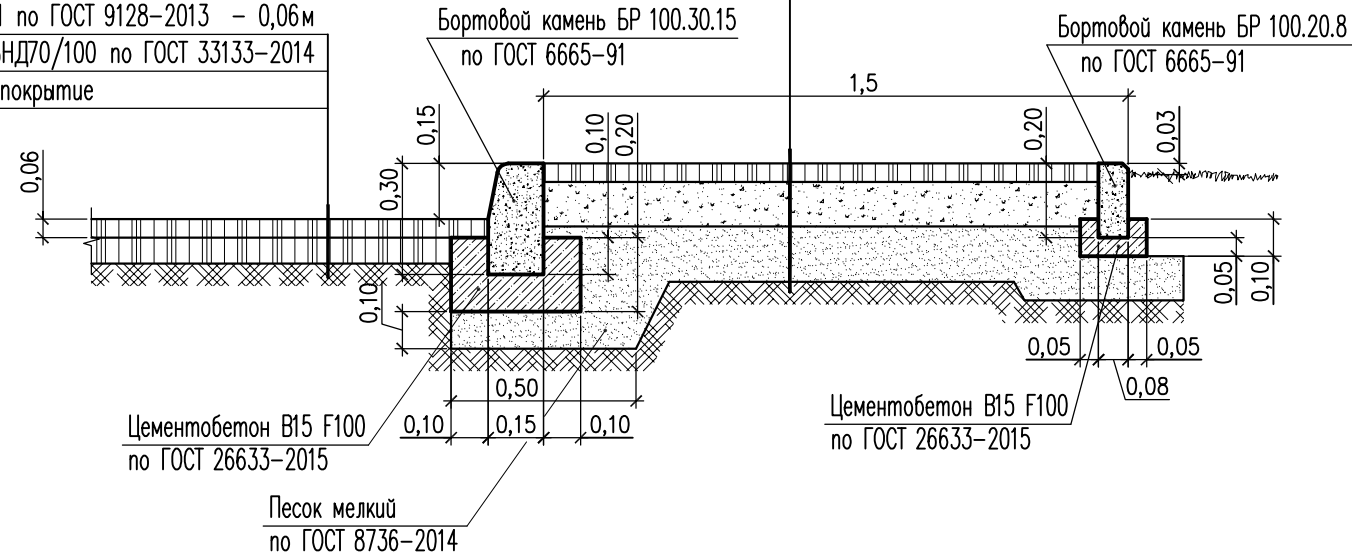

Плотный мелкозернистый асфальтобетон типа Б марки II по ГОСТ 9128-2013 - 0,05м  
 Вязкий битум БНД70/100 по ГОСТ 33133-2014  
 Щебень М 600 фр 40-70, ГОСТ 8267-93 - 0,12м  
 Песок по ГОСТ 8736-2014 - 0,15м  
 Уплотненный грунт

### Узел установки скамеек и урн

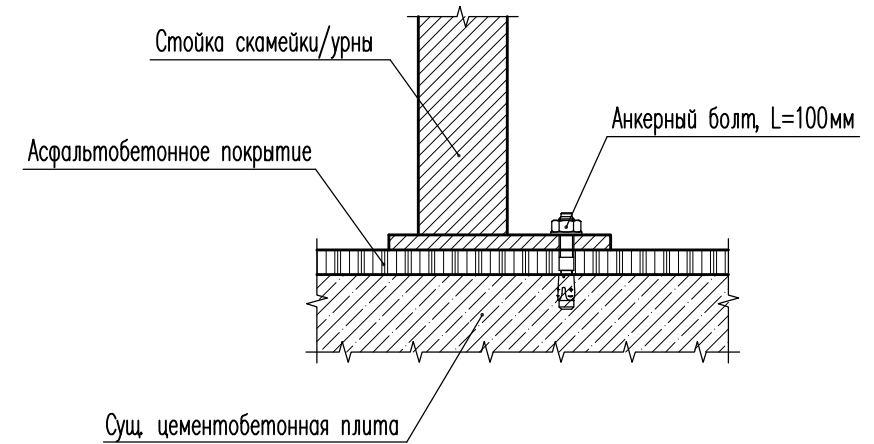

### Схема размещения съезда для маломобильных групп населения

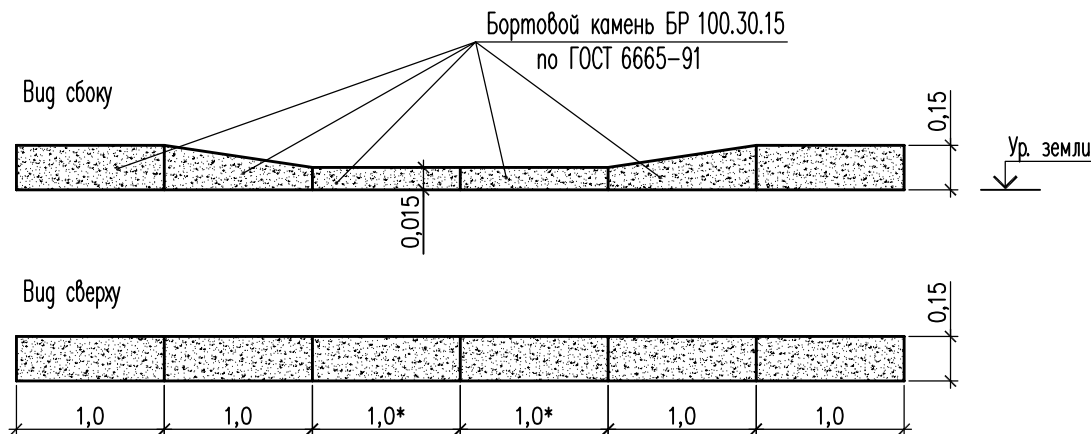

Размер с индексом \* уточнить по месту. Ширину съезда выполнить не менее 1,2м.

						20/356-1-ДП			
						Благоустройство дворовой территории многоквартирного дома, расположенного по адресу: Курская обл., г. Курчатова, ул. Садовая, д. 16			
Изм.	Кол.уч.	Лист	№ док.	Подпись	Дата	Дизайн-проект благоустройства дворовой территории многоквартирного дома	Стадия	Лист	Листов
Разработал		Красникова М.		<i>[Signature]</i>			П	6	
Н.контр.		Удовенко Е.В.		<i>[Signature]</i>		Конструкции дорожных одежд. Схема размещения съезда для маломобильных групп населения. Узел установки скамеек и урн	Общество с ограниченной ответственностью г. Курчатова, Курская обл.		

Взам. инв. №	
Подпись и дата	
Инв. № подл.	