

Ассоциация "Саморегулируемая организация
"Объединение Курских Проектировщиков"

**Общество с ограниченной
ответственностью "ПОИСК"**



Заказчик — Муниципальное казенное учреждение
"Управление городского хозяйства г. Курчатова"

ДИЗАЙН-ПРОЕКТ

Благоустройство дворовой территории
многоквартирного дома, расположенного по адресу:
Курская обл., г. Курчатов, ул. Садовая, д. 18

20/357-1-ДП

г. Курчатов, 2022г.

Общество с ограниченной ответственностью "ПОИСК"

УТВЕРЖДЕН
постановлением Администрации
г. Курчатова Курской области

от _____ № _____

ДИЗАЙН-ПРОЕКТ

Благоустройство дворовой территории
многоквартирного дома, расположенного по адресу:
Курская обл., г. Курчатова, ул. Садовая, д. 18

20/357-1-ДП

Директор _____

Инженер _____



Дюкова О. А.

Красникова М. С.

г. Курчатова, 2022г.

ВЕДОМОСТЬ ЧЕРТЕЖЕЙ ДИЗАЙН-ПРОЕКТА

Лист	Наименование	Примечание
1	Общие данные (начало)	
2	Общие данные (продолжение)	
3	Общие данные (окончание)	
4	Ситуационная схема	
5	План благоустройства. Конструкция демонтируемой дорожной одежды тротуара	
6	Конструкции дорожных одежд. Схема размещения съезда для маломобильных групп населения. Узел установки скамеек и урн	

Дизайн-проект благоустройства территории общего пользования разработан на основании:

- муниципальной программы "Формирование современной городской среды на территории МО "Город Курчатов на 2017-2022 годы";
- муниципального контракта номер 20/357 от 21.12.2020г.

Наименование общественной территории, подлежащей благоустройству: дворовая территория многоквартирного дома, расположенного по адресу: Курская обл., г. Курчатов, ул. Саговая, д. 18.

В настоящее время состояние данной территории следующее:

- асфальтобетонное покрытие тротуара и проезжей части изношено по истечении времени и нуждается в ремонте;
- бортовой камень на рассматриваемом участке частично разрушен, или вовсе отсутствует.

Данным проектом благоустройства предусматриваются следующие мероприятия:

- устройство покрытия проезда по сущ. покрытию (тип 1) - 1079,4м²;
- устройство асфальтобетонного покрытия тротуара (тип 2) - 173,9м²;
- перекладка сущ. покрытия из тротуарной плитки (тип 3) - 4,5м²;
- устройство нового покрытия проезда (тип 4) - 75,6м²;
- устройство бордюрного камня для проездов БР 100.30.15 - 344,6 п.м.;
- устройство бордюрного камня для тротуаров БР 100.20.8 - 176,8 п.м.;
- поднятие горловины канализационных колодцев - 1шт;
- установка скамеек и урн.



Взам. инв. №								
Подпись и дата		20/357-1-ДП						
Изм.	Колуч.	Лист	№ док.	Подпись	Дата	Благоустройство дворовой территории многоквартирного дома, расположенного по адресу: Курская обл., г. Курчатов, ул. Саговая, д. 18		
Разработал		Красникова				Дизайн-проект благоустройства дворовой территории многоквартирного дома	Стадия	
Директор		Дюкова О.А.				П	Лист	
Н.контр.		Угобенко Е.В.				1	Листов	
Инв. №подл.		Общие данные (начало)					6	 Общество с ограниченной ответственностью г. Курчатов, Курская обл.

Фото состояния территории на март 2022г.



Инв. №подл.	Н.контр.	Удобенко Е.В.	Изм.	Кол.уч.	Лист	№ док.	Подпись	Дата	20/357-1-ДП		
									Благоустройство дворовой территории многоквартирного дома, расположенного по адресу: Курская обл., г. Курчатов, ул. Садовая, д. 18		
Инв. №подл.	Н.контр.	Удобенко Е.В.	Разработал	Красникова М.	Проверил	«ПОИСК»	Подпись	Дата	Дизайн-проект благоустройства дворовой территории многоквартирного дома		
									П	2	
									Общие данные (продолжение)		
									 Общество с ограниченной ответственностью г. Курчатов, Курская обл.		

Фото состояния территории на март 2022г.

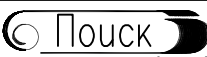

Инв. №подл.	Изм.	Кол.уч.	Лист	№ док	Подпись	Дата	20/357-1-ДП			
							Благоустройство дворовой территории многоквартирного дома, расположенного по адресу: Курская обл., г. Курчатов, ул. Садовая, д. 18			
Инв. №подл.	Изм.	Кол.уч.	Лист	№ док	Подпись	Дата	Дизайн-проект благоустройства дворовой территории многоквартирного дома	Стадия	Лист	Листов
								П	3	
Инв. №подл.	Изм.	Кол.уч.	Лист	№ док	Подпись	Дата	Общие данные (окончание)	 Общество с ограниченной ответственностью г. Курчатов, Курская обл.		
								Формат А4		

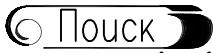
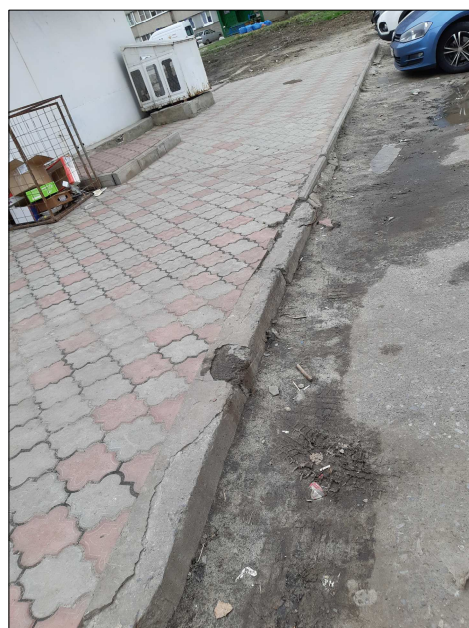

Участок благоустройства
дворовой территории

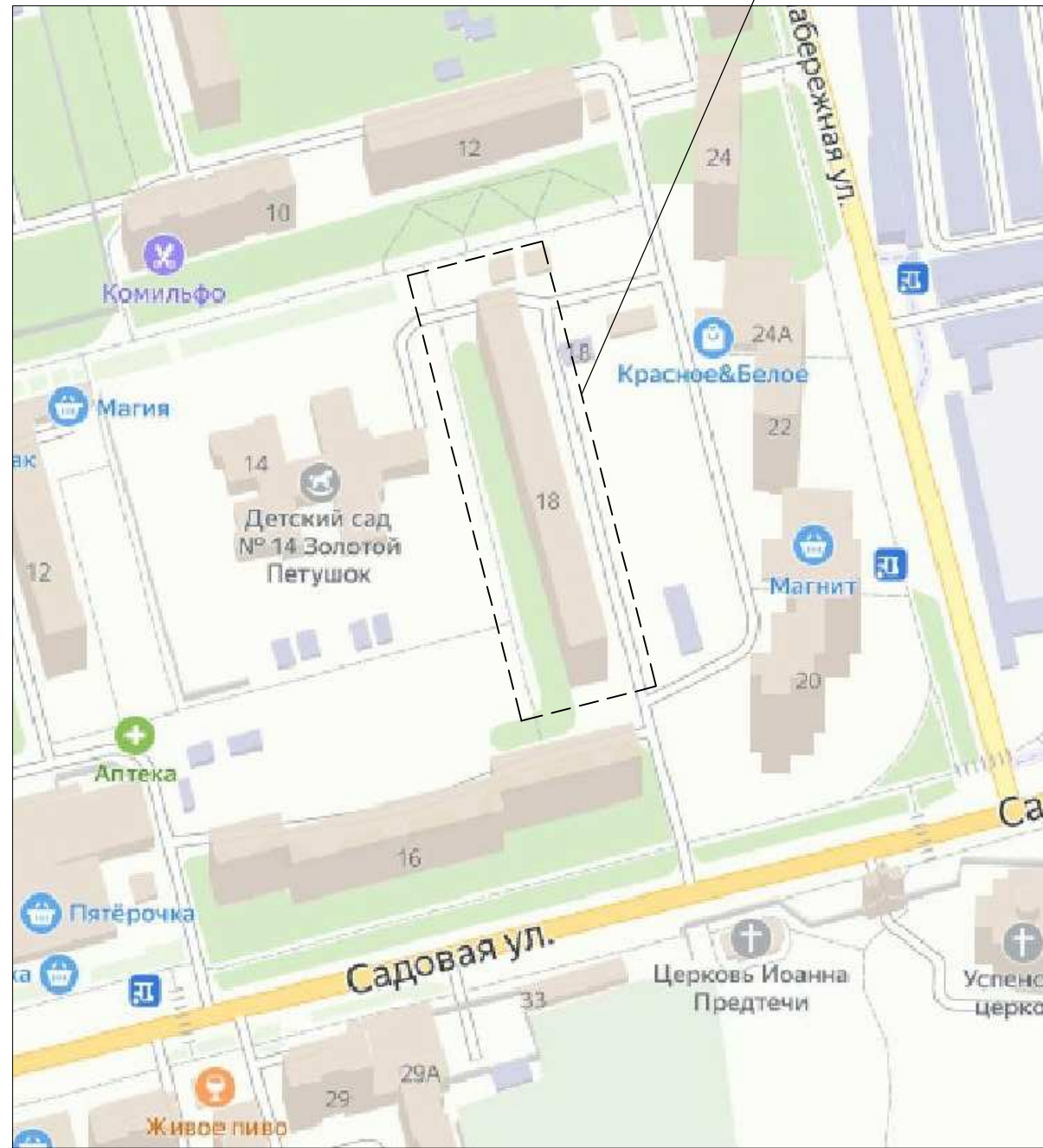

УТВЕРЖДАЮ
 Директор МКУ "УГХ г. Курчатова",
 Курской области
 В. М. Сляднев

Инв. №подл.	Взам. инв. №
Подпись и дата	

						20/357-1-ДП			
						Благоустройство дворовой территории многоквартирного дома, расположенного по адресу: Курская обл., г. Курчатова, ул. Садовая, д. 18			
Изм.	Кол.уч.	Лист	№ док.	Подпись	Дата	Дизайн-проект благоустройства дворовой территории многоквартирного дома	Страница	Лист	Листов
Разработал			Красникова М.	<i>[Signature]</i>			П	4	
Н.контр.			Удовенко Е.В.	<i>[Signature]</i>		Ситуационная схема	 Общество с ограниченной ответственностью г. Курчатова, Курская обл.		

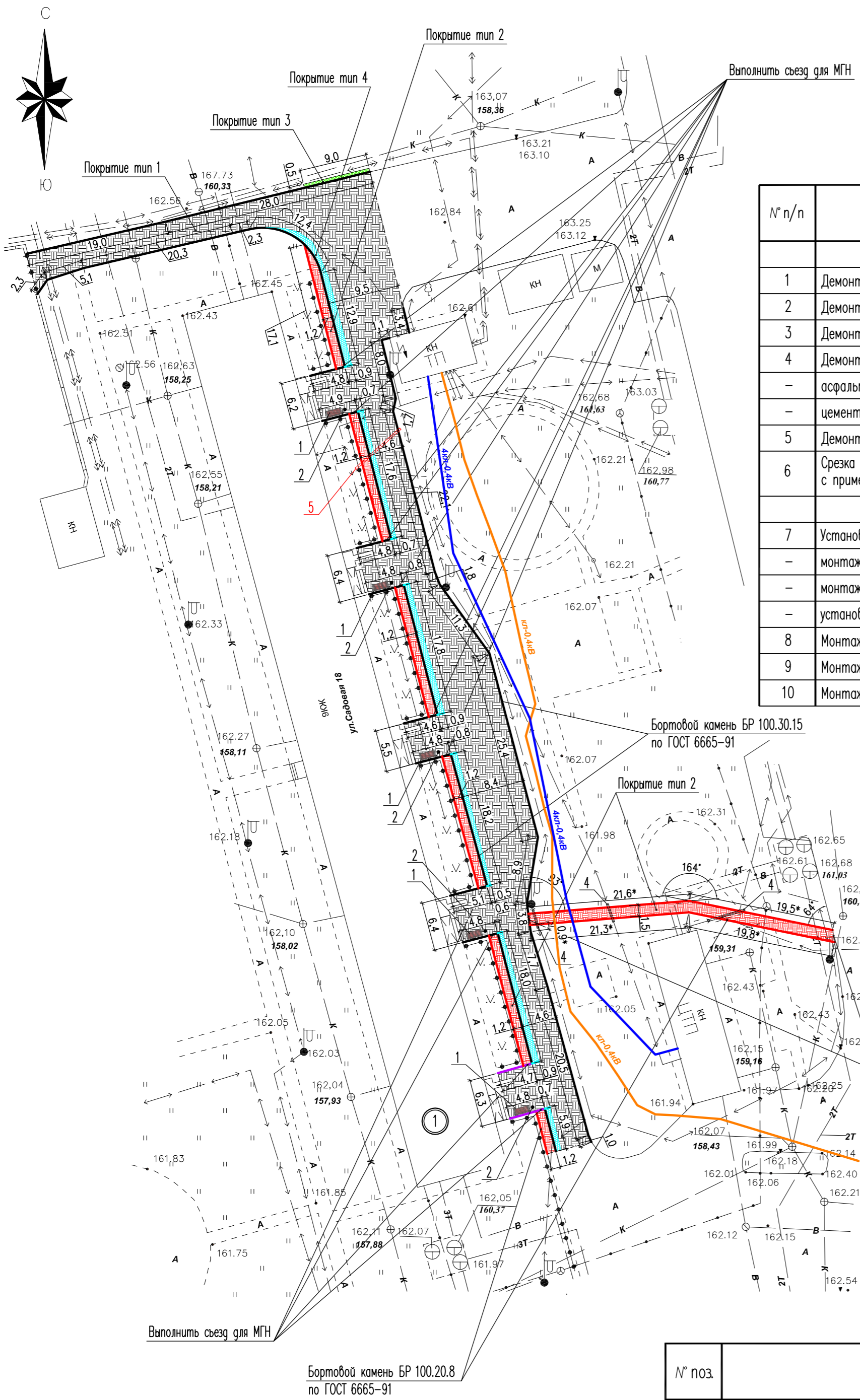

Ведомость объемов работ

№ п/п	Наименование работ	Ед. изм.	Кол-во	Примечание
ДЕМОНТАЖНЫЕ РАБОТЫ				
1	Демонтаж метал. скамеек с деревянными сиденьями, L=2,0м	шт	4	
2	Демонтаж бетонных скамеек с деревянными сиденьями, L=2,0м	шт	4	
3	Демонтаж металл. урн	шт	2	
4	Демонтаж сущ. покрытия тротуаров	м²	150,7	
	- асфальтобетонное покрытие	м³	4,5	
	- цементобетон	м³	12,1	
5	Демонтаж бордюрного камня БР 100.30.15	п.м.	342,6	
6	Срезка поверхностного слоя асфальтобетонного покрытия с применением фрез, толщина среза до 5 см (проезд)	м²	1079,4	
МОНТАЖНЫЕ РАБОТЫ				
7	Установка малых архитектурных форм (скамейка, урна):			
	- монтаж МАФ (скамейка)	шт	5	
	- монтаж МАФ (урна)	шт	5	
	- установка анкерных болтов для крепления урн (скамеек)	шт	30	
8	Монтаж бордюрного камня БР 100.30.15	п.м.	344,6	
9	Монтаж бордюрного камня БР 100.20.8	п.м.	176,8	
10	Монтаж стальной трубы $\phi 108 \times 3$, L=2500 (ГОСТ 10704-91)	шт	3	19,4

Ведомость объемов благоустройства

Условное обозначение	Наименование	Тип	Ед. измерения	Кол-во
	Устройство покрытия проезда по сущ. покрытию	тип 1	м²	1079,4
	Устройство асфальтобетонного покрытия тротуара	тип 2	м²	173,9
	Демонтаж сущ. покрытия из тротуарной плитки с последующим ее монтажом	тип 3	м²	4,5
	Устройство нового покрытия проезда	тип 4	м²	75,6
	Демонтаж сущ. и установка нового бордюрного камня для проездов БР 100.30.15 с устройством подбетонки		п.м.	335,1
	Установка бордюрного камня для тротуаров БР 100.20.8 с устройством подбетонки		п.м.	176,8
	Монтаж нового бордюрного камня для проездов БР 100.30.15 с устройством подбетонки		п.м.	9,5
	Демонтаж сущ. бордюрного камня для проездов БР 100.30.15 с последующей утилизацией		п.м.	7,5
	Срезка поверхностного слоя асфальтобетонного покрытия с применением фрез, толщина среза до 5 см (проезд)		м²	1079,4
	Демонтаж сущ. покрытия тротуаров		м²	150,7
	Поднятие горловины канализационного колодца, h=100мм		шт	1

Ведомость малых архитектурных форм и оборудования

Поз.	Условное обозначение	Обозначение	Наименование	Кол.	Примечание
1		арт. 520002-2	Скамейка металлическая Бульвар с подлокотником	5	длина 2,0м; вес 37,0кг
2		арт. 520023	Урна металлическая уличная с козырьком Дебют	5	объем 27л; вес 8,0кг
3		арт. 998866	Анкерный болт для крепления урны (скамейки), L=100мм	30	
4		ГОСТ 10704-91	Труба $\phi 108 \times 3$, L=2500	3	
5		ГОСТ 10704-91	Труба $\phi 108 \times 3$, L=8000	1	

- Работы по устройству пешеходной дорожки в местах пролегания коммуникаций вести в присутствии представителей эксплуатирующих организаций.
- В случае порывов электрических кабелей под проектируемой пешеходной дорожкой кабели проложить в стальной трубе $\phi 108 \times 3$, L=2500.

Конструкция демотируемой дорожной одежды тротуара

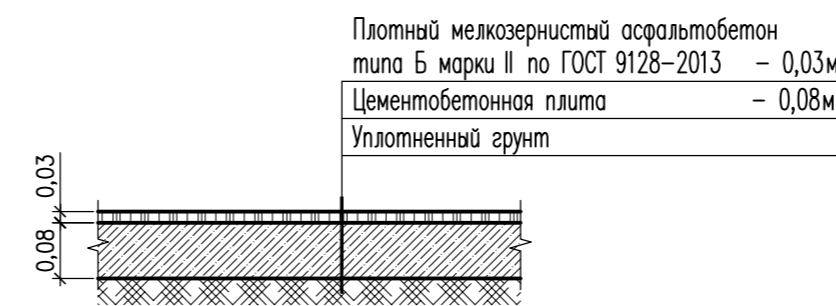

Экспликация зданий и сооружений

№ поз.	Наименование	Площадь застройки, м²	Примечание
1	Жилой дом №18 по ул. Садовая		Сущ.

20/357-1-ДП

Благоустройство дворовой территории многоквартирного дома, расположенного по адресу: Курская обл., г. Курчатова, ул. Садовая, д. 18					
Изм.	Кол-во	Лист	№ док.	Подпись	Дата
Разработал		Красникова М.			
Дизайн-проект благоустройства дворовой территории многоквартирного дома				Стация	Лист
				П	5
План благоустройства. Конструкция демотируемой дорожной одежды тротуара					
				Общество с ограниченной ответственностью г. Курчатова, Курская обл.	
Н.контр.	Удобенко Е.В.				

Взам. инв. №
 Подпись и дата
 Инв. № подл.

Конструкция дорожной одежды тротуара (тип 2)

УТВЕРЖДАЮ
 Директор МКУ "УГХ г. Курчатова",
 Курской области
 В. М. Сляднев

Конструкция дорожной одежды проезда (тип 1)

Плотный мелкозернистый асфальтобетон типа Б марки II по ГОСТ 9128-2013 - 0,06 м
 Вязкий битум БНД70/100 по ГОСТ 33133-2014
 Существующее покрытие

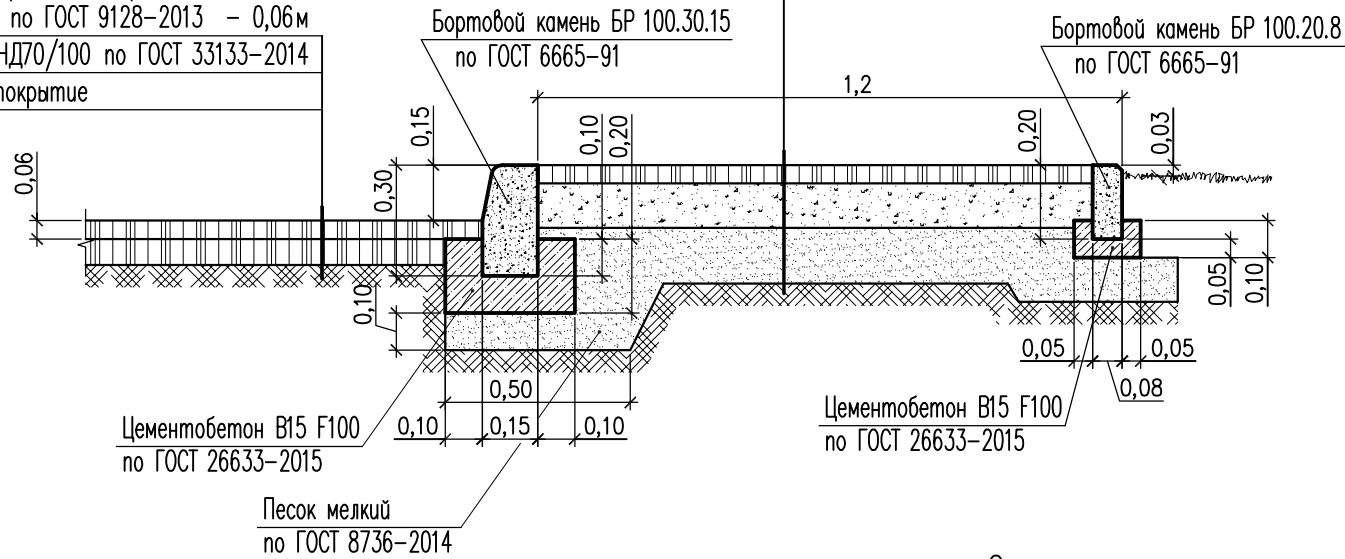

Плотный мелкозернистый асфальтобетон типа Б марки II по ГОСТ 9128-2013 - 0,05 м
 Вязкий битум БНД70/100 по ГОСТ 33133-2014
 Щебень М 600 фр 40-70, ГОСТ 8267-93 - 0,12 м
 Песок по ГОСТ 8736-2014 - 0,15 м
 Уплотненный грунт

Конструкция дорожной одежды тротуара (тип 3)

Бордюрный камень БР 100.30.15 по ГОСТ 6665-91

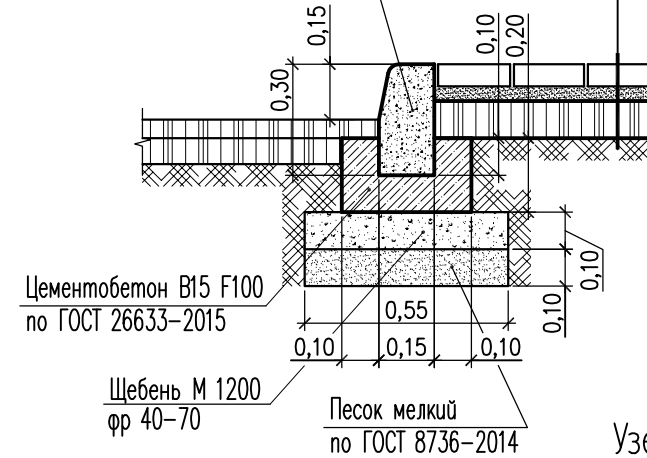

Тротуарная плитка "Брусчатка 1П6" - 0,06 м
 Сухая цементно-песчаная смесь - 0,04 м
 (содержание цемента 150 кг на 1 м песка)
 Существующее покрытие

Конструкция дорожной одежды проезда (тип 4)

Плотный мелкозернистый асфальтобетон типа Б марки II по ГОСТ 9128-2013 - 0,06 м
 Вязкий битум БНД70/100 по ГОСТ 33133-2014
 Щебень М 1200 фр.40-70 мм, уложенный по способу заклинки ГОСТ 8267-93 - 0,24 м
 Песок по ГОСТ 8736-2014 - 0,15 м
 Уплотненный грунт



Схема размещения съезда для маломобильных групп населения



Размер с индексом * уточнить по месту. Ширину съезда выполнить не менее 1,2 м.

Узел установки скамеек и урн

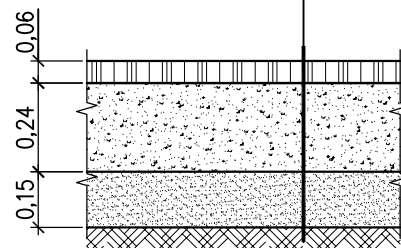
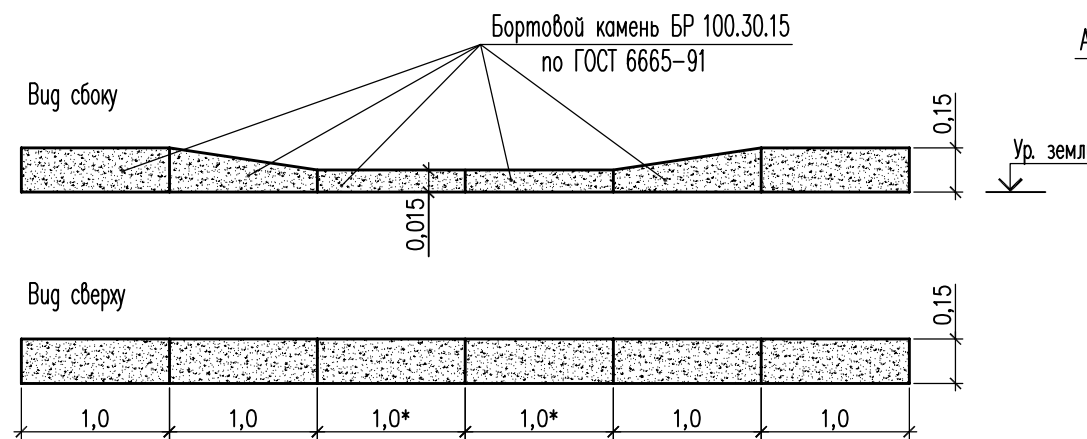
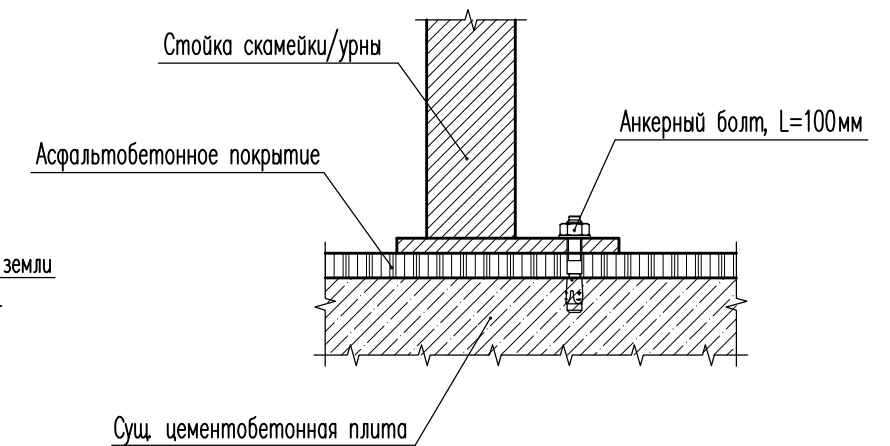

Инд. №подл.	
Подпись и дата	
Взам. инв. №	

20/357-1-ДП					
Благоустройство дворовой территории многоквартирного дома, расположенного по адресу: Курская обл., г. Курчатова, ул. Садовая, д. 18					
Изм.	Кол.уч.	Лист	№ док.	Подпись	Дата
Разработал		Красникова М.		<i>[Signature]</i>	
Н.контр.		Удовенко Е.В.		<i>[Signature]</i>	
Дизайн-проект благоустройства дворовой территории многоквартирного дома				Стадия	Лист
				П	6
Конструкции дорожных одежд. Схема размещения съезда для маломобильных групп населения. Узел установки скамеек и урн				<p>Общество с ограниченной ответственностью г. Курчатова, Курская обл.</p>	